

Dell™ Latitude™ D631

# Quick Reference Guide

Model PP18L

## Notes, Notices, and Cautions



**NOTE:** A NOTE indicates important information that helps you make better use of your computer.



**NOTICE:** A NOTICE indicates either potential damage to hardware or loss of data and tells you how to avoid the problem.



**CAUTION:** A CAUTION indicates a potential for property damage, personal injury, or death.

## Abbreviations and Acronyms

For a complete list of abbreviations and acronyms, see the Glossary in your *User's Guide*.

If you purchased a Dell™ n Series computer, any references in this document to Microsoft® Windows® operating systems are not applicable.



**NOTE:** Some features or media may be optional and may not ship with your computer. Some features or media may not be available in certain countries.

---

**Information in this document is subject to change without notice.**

© 2007 Dell Inc. All rights reserved.

Reproduction in any manner whatsoever without the written permission of Dell Inc. is strictly forbidden.

Trademarks used in this text: *Dell*, the *DELL* logo, *Latitude*, *Wi-Fi Catcher*, *ExpressCharge* are trademarks of Dell Inc.; *AMD* and combinations thereof are trademarks of Advanced Micro Devices, Inc; *Windows Vista* is a trademark and *Microsoft Outlook* and *Windows* are registered trademarks of Microsoft Corporation.

Other trademarks and trade names may be used in this document to refer to either the entities claiming the marks and names or their products. Dell Inc. disclaims any proprietary interest in trademarks and trade names other than its own.

**Model PP18L**

**March 2007**

**P/N XP138**

**Rev. A00**

# Contents

<b>Finding Information</b> . . . . .	<b>5</b>
<b>Setting Up Your Computer</b> . . . . .	<b>8</b>
<b>About Your Computer</b> . . . . .	<b>9</b>
<b>Using a Battery</b> . . . . .	<b>12</b>
<b>Troubleshooting</b> . . . . .	<b>15</b>



# Finding Information

 **NOTE:** Some features or media may be optional and may not ship with your computer. Some features or media may not be available in certain countries.

 **NOTE:** Additional information may ship with your computer.

---

## What Are You Looking For?

- A diagnostic program for my computer
- Drivers for my computer
- My device documentation
- Notebook System Software (NSS)

---

## Find It Here

### Drivers and Utilities Media

**NOTE:** The *Drivers and Utilities* media may be optional and may not ship with your computer.

Documentation and drivers are already installed on your computer. You can use the media to reinstall drivers and to run the Dell Diagnostics (see "Dell Diagnostics" on page 17).



Readme files may be included on your media to provide last-minute updates about technical changes to your computer or advanced technical-reference material for technicians or experienced users.

**NOTE:** Drivers and documentation updates can be found at [support.dell.com](http://support.dell.com).

**NOTE:** The *Drivers and Utilities* media may be optional and may not ship with your computer.

- 
- Warranty information
  - Terms and Conditions (U.S. only)
  - Safety instructions
  - Regulatory information
  - Ergonomics information
  - End User License Agreement

### Dell™ Product Information Guide



- 
- How to remove and replace parts
  - Specifications
  - How to configure system settings
  - How to troubleshoot and solve problems

### User's Guide

*Microsoft Windows Help and Support Center*

1 Click **Start** or  → **Help and Support** → **Dell User and System Guides** → **System Guides**.

2 Click the *User's Guide* for your computer.

---

## What Are You Looking For?

- Service Tag and Express Service Code
- Microsoft Windows License Label

## Find It Here

### Service Tag and Microsoft® Windows® License

These labels are located on your computer.

- Use the Service Tag to identify your computer when you use [support.dell.com](http://support.dell.com) or contact support.
- Enter the Express Service Code to direct your call when contacting support.



**NOTE:** The Microsoft Windows License label has been redesigned with a hole, or "security portal," as an increased security measure.

- 
- Solutions — Troubleshooting hints and tips, articles from technicians, online courses, and frequently asked questions
  - Community — Online discussion with other Dell customers
  - Upgrades — Upgrade information for components, such as memory, the hard drive, and the operating system
  - Customer Care — Contact information, service call and order status, warranty, and repair information
  - Service and support — Service call status and support history, service contract, online discussions with technical support
  - Reference — Computer documentation, details on my computer configuration, product specifications, and white papers
  - Downloads — Certified drivers, patches, and software updates
  - Notebook System Software (NSS)— If you reinstall the operating system for your computer, you should also reinstall the NSS utility. NSS provides critical updates for your operating system and support for Dell™ 3.5-inch USB floppy drives, AMD™ processors, optical drives, and USB devices. NSS is necessary for correct operation of your Dell computer. The software automatically detects your computer and operating system and installs the updates appropriate for your configuration.

### Dell Support Website — [support.dell.com](http://support.dell.com)

**NOTE:** Select your region or business segment to view the appropriate support site.

To download Notebook System Software:

- 1 Go to [support.dell.com](http://support.dell.com), select your region or business segment, and enter your Service Tag.
- 2 Select **Drivers & Downloads** and click **Go**.
- 3 Click your operating system and search for the keyword *Notebook System Software*.

**NOTE:** The [support.dell.com](http://support.dell.com) user interface may vary depending on your selections.

---

**What Are You Looking For?**

- Software upgrades and troubleshooting hints — Frequently asked questions, hot topics, and general health of your computing environment

**Find It Here****Dell Support Utility**

The Dell Support Utility is an automated upgrade and notification system installed on your computer. This support provides real-time health scans of your computing environment, software updates, and relevant self-support information. Access the Dell Support Utility from the  icon in the taskbar. For more information, see "Dell Support Utility" in your *User's Guide*.

- 
- How to use Windows operating systems
  - How to work with programs and files
  - How to personalize my desktop

**Windows Help and Support Center**

- 1 Click **Start** or  → **Help and Support**.
- 2 Type a word or phrase that describes your problem and click the arrow icon.
- 3 Click the topic that describes your problem.
- 4 Follow the instructions on the screen.

- 
- Information on network activity, the Power Management Wizard, hotkeys, and other items controlled by Dell QuickSet.

**Dell QuickSet Help**

To view *Dell QuickSet Help*, right-click the QuickSet icon in the Microsoft® Windows® taskbar.

For more information on Dell QuickSet, see "Dell™ QuickSet" in your *User's Guide*.

- 
- How to reinstall my operating system

**Operating System CD**

**NOTE:** The *Operating System CD* may be optional and may not ship with your computer.

The operating system is already installed on your computer. To reinstall your operating system, use the *Operating System CD*. See "Reinstalling Microsoft® Windows® XP" in your *User's Guide*.



After you reinstall your operating system, use the optional *Drivers and Utilities* media to reinstall drivers for the devices that came with your computer.

Your operating system product key label is located on your computer.

**NOTE:** The color of your CD varies based on the operating system you ordered.

## Setting Up Your Computer

 **CAUTION:** Before you begin any of the procedures in this section, follow the safety instructions in the *Product Information Guide*.

- 1 Unpack the accessories box.
- 2 Set aside the contents of the accessories box, which you will need to complete the setup of your computer. The accessories box also contains user documentation and any software or additional hardware (such as PC Cards, drives, or batteries) that you have ordered.
- 3 Connect the AC adapter to the AC adapter connector on the computer and to the electrical outlet.



- 4 Open the computer display and press the power button to turn on the computer (see "Front View" on page 9).

 **NOTE:** It is recommended that you turn on and shut down your computer at least once before you install any cards or connect the computer to a docking device or other external device, such as a printer.



# About Your Computer

## Front View



- |                                 |                                 |                         |
|---------------------------------|---------------------------------|-------------------------|
| 1 display latch                 | 2 display                       | 3 power button          |
| 4 device status lights          | 5 keyboard                      | 6 touch pad             |
| 7 fingerprint reader (optional) | 8 touch-pad/track-stick buttons | 9 track stick           |
| 10 keyboard status lights       | 11 volume control buttons       | 12 ambient light sensor |
| 13 mute button                  |                                 |                         |

## Left Side View

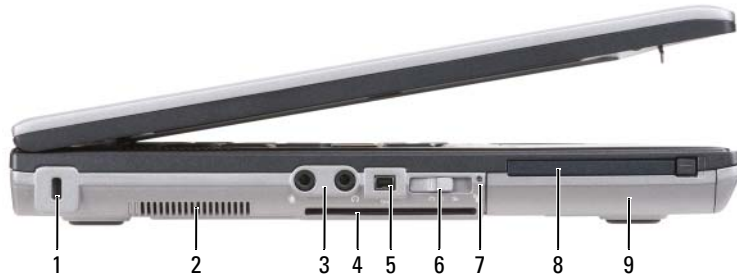

- |   |                              |   |                |   |                      |
|---|------------------------------|---|----------------|---|----------------------|
| 1 | security cable slot          | 2 | air vent       | 3 | audio connectors (2) |
| 4 | smart card slot (with blank) | 5 | 1394 connector | 6 | wireless switch      |
| 7 | Wi-Fi Catcher™ light         | 8 | PC Card slot   | 9 | hard drive           |

## Right Side View



- |   |                            |   |                                |   |                    |
|---|----------------------------|---|--------------------------------|---|--------------------|
| 1 | optical drive in media bay | 2 | media-bay device latch release | 3 | USB connectors (2) |
|---|----------------------------|---|--------------------------------|---|--------------------|

## Back View

**!** **CAUTION:** Do not block, push objects into, or allow dust to accumulate in the air vents. Do not store your computer in a low-airflow environment, such as a closed briefcase, while it is running. Restricting the airflow can damage the computer or cause a fire.

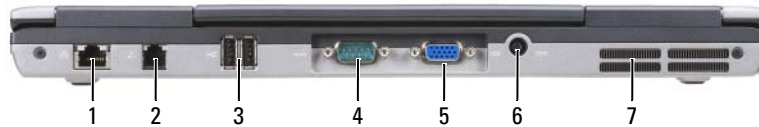

- |   |                           |   |                         |   |                      |
|---|---------------------------|---|-------------------------|---|----------------------|
| 1 | network connector (RJ-45) | 2 | modem connector (RJ-11) | 3 | USB connectors (2)   |
| 4 | serial connector          | 5 | video connector         | 6 | AC adapter connector |
| 7 | air vents                 |   |                         |   |                      |

## Bottom View

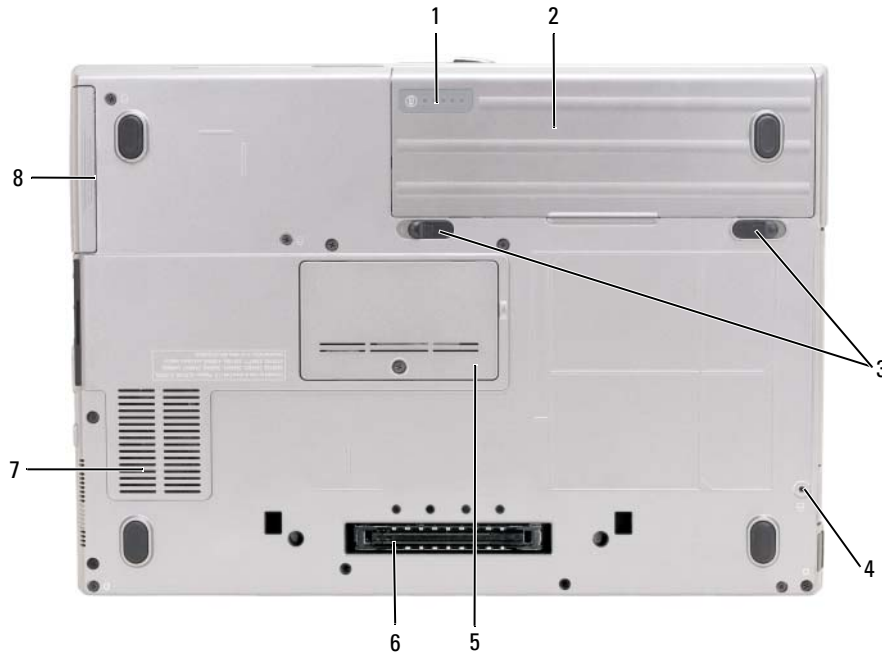

- |   |                                   |   |                     |   |                              |
|---|-----------------------------------|---|---------------------|---|------------------------------|
| 1 | battery charge gauge/health gauge | 2 | battery             | 3 | battery-bay latch release(2) |
| 4 | device locking screw (if present) | 5 | memory module cover | 6 | docking-device connector     |
| 7 | air vent                          | 8 | hard drive          |   |                              |

# Using a Battery

## Battery Performance

 **NOTE:** For information about the Dell warranty for your computer, see the *Product Information Guide* or separate paper warranty document that shipped with your computer.

For optimal computer performance and to help preserve BIOS settings, operate your Dell™ portable computer with the main battery installed at all times. One battery is supplied as standard equipment in the battery bay.

 **NOTE:** Because the battery may not be fully charged, use the AC adapter to connect your new computer to an electrical outlet the first time you use the computer. For best results, operate the computer with the AC adapter until the battery is fully charged. To view battery charge status, click **Start**→ **Settings**→ **Control Panel**→ **Power Options**→ **Power Meter**.

 **NOTE:** Battery operating time (the time the battery can hold a charge) decreases over time. Depending on how often the battery is used and the conditions under which it is used, you may need to purchase a new battery during the life of your computer.

Battery operating time varies depending on operating conditions. You can install an optional second battery in the media bay to significantly increase operating time.

Operating time is significantly reduced when you perform operations including, but not limited to, the following:

- Using optical drives
- Using wireless communications devices, PC Cards, ExpressCards, media memory cards, or USB devices
- Using high-brightness display settings, 3D screen savers, or other power-intensive programs such as complex 3D graphics applications
- Running the computer in maximum performance mode (see "Configuring Power Management Settings" in your *User's Guide*).

 **NOTE:** It is recommended that you connect your computer to an electrical outlet when writing to a CD or DVD.

You can check the battery charge before you insert the battery into the computer (see "Checking the Battery Charge" on page 13). You can also set power management options to alert you when the battery charge is low (see "Configuring Power Management Settings" in your *User's Guide*).

 **CAUTION:** Using an incompatible battery may increase the risk of fire or explosion. Replace the battery only with a compatible battery purchased from Dell. The lithium-ion battery is designed to work with your Dell computer. Do not use a battery from other computers with your computer.

 **CAUTION:** Do not dispose of batteries with household waste. When your battery no longer holds a charge, call your local waste disposal or environmental agency for advice on disposing of a lithium-ion battery. See "Battery Disposal" in the *Product Information Guide*.

 **CAUTION:** Misuse of the battery may increase the risk of fire or chemical burn. Do not puncture, incinerate, disassemble, or expose the battery to temperatures above 60°C (140°F). Keep the battery away from children. Handle damaged or leaking batteries with extreme care. Damaged batteries may leak and cause personal injury or equipment damage.

## Checking the Battery Charge

The Dell QuickSet Battery Meter, the Microsoft Windows **Power Meter** window and  icon, the battery charge gauge and health gauge, and the low-battery warning provide information on the battery charge.

### Dell™ QuickSet Battery Meter

If Dell QuickSet is installed, press <Fn><F3> to display the QuickSet Battery Meter. The Battery Meter displays status, battery health, charge level, and charge completion time for the battery in your computer. For more information about QuickSet, right-click the QuickSet icon in the taskbar, and click **Help**.

### Microsoft® Windows® Power Meter

The Windows Power Meter indicates the remaining battery charge. To check the Power Meter, double-click the  icon on the taskbar.

If the computer is connected to an electrical outlet, a  icon appears.

### Charge Gauge

By either pressing once or *pressing and holding* the status button on the charge gauge on the battery, you can check:

- Battery charge (check by pressing and *releasing* the status button)
- Battery health (check by pressing and *holding* the status button)

The battery operating time is largely determined by the number of times it is charged. After hundreds of charge and discharge cycles, batteries lose some charge capacity—or battery health. That is, a battery can show a status of "charged" but maintain a reduced charge capacity (health).

### Check the Battery Charge

To check the battery charge, *press and release* the status button on the battery charge gauge to illuminate the charge-level lights. Each light represents approximately 20 percent of the total battery charge. For example, if the battery has 80 percent of its charge remaining, four of the lights are on. If no lights appear, the battery has no charge.

### Check the Battery Health



**NOTE:** You can check battery health in one of two ways: by using the charge gauge on the battery as described below and by using the Battery Meter in Dell QuickSet. For information about QuickSet, right-click the QuickSet icon in the taskbar, and click **Help**.

To check the battery health using the charge gauge, *press and hold* the status button on the battery charge gauge for at least 3 seconds. If no lights appear, the battery is in good condition, and more than 80 percent of its original charge capacity remains. Each light represents incremental degradation. If five lights appear, less than 60 percent of the charge capacity remains, and you should consider replacing the battery. See "Specifications" in your *User's Guide* for more information about the battery operating time.

## Low-Battery Warning

-  **NOTICE:** To avoid losing or corrupting data, save your work immediately after a low-battery warning. Then connect the computer to an electrical outlet. If the battery runs completely out of power, hibernate mode begins automatically.

By default, a pop-up window warns you when the battery charge is approximately 90 percent depleted. You can change the settings for the battery alarms in **QuickSet** or the **Power Options Properties** window. See "Configuring Power Management Settings" in your *User's Guide* for information about accessing **QuickSet** or the **Power Options Properties** window.

## Charging the Battery

-  **NOTE:** With Dell™ ExpressCharge™, when the computer is turned off, the AC adapter charges a completely discharged battery to 80 percent in about 1 hour and to 100 percent in approximately 2 hours. Charge time is longer with the computer turned on. You can leave the battery in the computer for as long as you like. The battery's internal circuitry prevents the battery from overcharging.



When you connect the computer to an electrical outlet or install a battery while the computer is connected to an electrical outlet, the computer checks the battery charge and temperature. If necessary, the AC adapter then charges the battery and maintains the battery charge.

If the battery is hot from being used in your computer or being in a hot environment, the battery may not charge when you connect the computer to an electrical outlet.

The battery is too hot to start charging if the  light flashes alternately green and orange. Disconnect the computer from the electrical outlet and allow the computer and the battery to cool to room temperature. Then connect the computer to an electrical outlet to continue charging the battery.

For more information about resolving problems with a battery, see "Power Problems" in your *User's Guide*.

## Removing the Battery

-  **CAUTION:** Before performing these procedures, turn off the computer, disconnect the AC adapter from the electrical outlet and the computer, disconnect the modem from the wall connector and computer, and remove any other external cables from the computer.
-  **CAUTION:** Using an incompatible battery may increase the risk of fire or explosion. Replace the battery only with a compatible battery purchased from Dell. The battery is designed to work with your Dell™ computer. Do not use a battery from other computers with your computer.
-  **NOTICE:** You must remove all external cables from the computer to avoid possible connector damage. For information about replacing the second battery, which is located in the media bay, see "Using Multimedia" in your *User's Guide*.

To remove the battery:

- 1 If the computer is connected to a docking device (docked), undock it. See the documentation that came with your docking device for instructions.
- 2 Ensure that the computer is turned off.
- 3 Slide and lift the battery out of the battery bay.

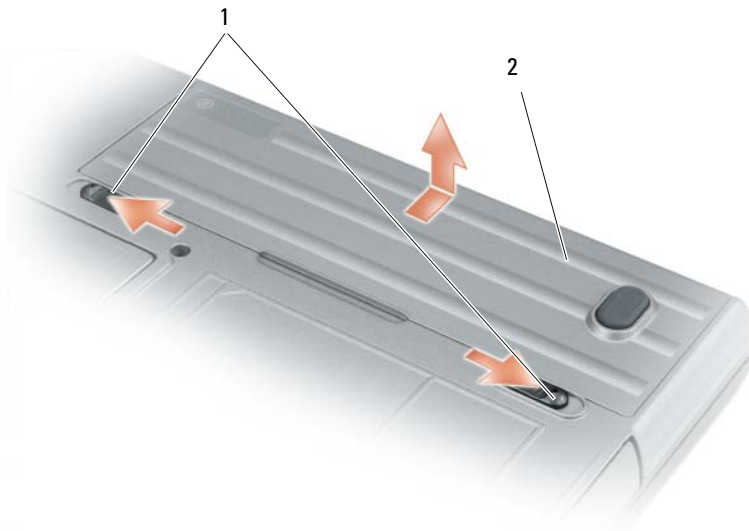

1 battery-bay latch release      2 battery

To replace the battery, place the battery in the bay and press down until the battery-bay latch release clicks.

## Storing a Battery

Remove the battery when you store your computer for an extended period of time. A battery discharges during prolonged storage. After a long storage period, recharge the battery fully before you use it (see "Charging the Battery" on page 14).

## Troubleshooting

### Lockups and Software Problems

 **CAUTION:** Before you begin any of the procedures in this section, follow the safety instructions in the *Product Information Guide*.

#### The computer does not start up

**ENSURE THAT THE AC ADAPTER IS FIRMLY CONNECTED TO THE COMPUTER AND TO THE ELECTRICAL OUTLET.**

#### The computer stops responding

 **NOTICE:** You might lose data if you are unable to perform an operating system shutdown.

**TURN THE COMPUTER OFF** — If you are unable to get a response by pressing a key on your keyboard or moving your mouse, press and hold the power button for at least 8 to 10 seconds until the computer turns off. Then restart your computer.

### **A program stops responding or crashes repeatedly**



**NOTE:** Software usually includes installation instructions in its documentation or on a floppy disk or CD.

#### **END THE PROGRAM —**

- 1 Press <Ctrl><Shift><Esc> simultaneously.
- 2 Click Task Manager.
- 3 Click the program that is no longer responding.
- 4 Click End Task.

**CHECK THE SOFTWARE DOCUMENTATION —** If necessary, uninstall and then reinstall the program.

### **A program is designed for an earlier Microsoft® Windows® operating system**

**RUN THE PROGRAM COMPATIBILITY WIZARD —** The Program Compatibility Wizard configures a program so that it runs in an environment similar to non-Windows XP operating system environments.

- 1 Click Start→ All Programs→ Accessories→ Program Compatibility Wizard→ Next.
- 2 Follow the instructions on the screen.

### **A solid blue screen appears**

**TURN THE COMPUTER OFF —** If you are unable to get a response by pressing a key on your keyboard or moving your mouse, press and hold the power button for at least 8 to 10 seconds until the computer turns off. Then restart your computer.

### **Other software problems**

**CHECK THE SOFTWARE DOCUMENTATION OR CONTACT THE SOFTWARE MANUFACTURER FOR TROUBLESHOOTING INFORMATION —**

- Ensure that the program is compatible with the operating system installed on your computer.
- Ensure that your computer meets the minimum hardware requirements needed to run the software. See the software documentation for information.
- Ensure that the program is installed and configured properly.
- Verify that the device drivers do not conflict with the program.
- If necessary, uninstall and then reinstall the program.

**BACK UP YOUR FILES IMMEDIATELY.**

**USE A VIRUS-SCANNING PROGRAM TO CHECK THE HARD DRIVE, FLOPPY DISKS, OR CDS.**

**SAVE AND CLOSE ANY OPEN FILES OR PROGRAMS AND SHUT DOWN YOUR COMPUTER THROUGH THE Start MENU.**



**SCAN THE COMPUTER FOR SPYWARE** — If you are experiencing slow computer performance, you frequently receive pop-up advertisements, or you are having problems connecting to the Internet, your computer might be infected with spyware. Use an anti-virus program that includes anti-spyware protection (your program may require an upgrade) to scan the computer and remove spyware. For more information, go to [support.dell.com](http://support.dell.com) and search for the keyword *spyware*.

**RUN THE DELL DIAGNOSTICS** — See "Dell Diagnostics" on page 17. If all tests run successfully, the error condition is related to a software problem.

## Dell Diagnostics



**CAUTION:** Before you begin any of the procedures in this section, follow the safety instructions in the *Product Information Guide*.

### When to Use the Dell Diagnostics

If you experience a problem with your computer, perform the checks in "Lockups and Software Problems" on page 15 and run the Dell Diagnostics before you contact Dell for technical assistance.

It is recommended that you print these procedures before you begin.



**NOTICE:** The Dell Diagnostics works only on Dell™ computers.



**NOTE:** The *Drivers and Utilities* media is optional and may not ship with your computer.

Enter system setup (see "System Setup Program" in your *User's Guide*), review your computer's configuration information, and ensure that the device you want to test displays in system setup and is active. Start the Dell Diagnostics from either your hard drive or from the *Drivers and Utilities* media.

### Starting the Dell Diagnostics From Your Hard Drive

The Dell Diagnostics is located on a hidden diagnostic utility partition on your hard drive.



**NOTE:** If your computer cannot display a screen image, contact Dell (see "Contacting Dell" in your *User's Guide*).

- 1 Shut down the computer. Turn on (or restart) your computer.
- 2 If the computer is connected to a docking device (docked), undock it. See the documentation that came with your docking device for instructions.
- 3 Connect the computer to an electrical outlet.
- 4 Diagnostics can be invoked in one of two ways:
  - a Turn on the computer. When the DELL™ logo appears, press <F12> immediately. Select Diagnostics from the boot menu and press <Enter>.



**NOTE:** If you wait too long and the operating system logo appears, continue to wait until you see the Microsoft® Windows® desktop. Then shut down your computer and try again.

- b Press and hold the <Fn> key while powering the computer on.



**NOTE:** If you see a message stating that no diagnostics utility partition has been found, run the Dell Diagnostics from the *Drivers and Utilities* media.

The computer runs the Pre-boot System Assessment, a series of initial tests of your system board, keyboard, hard drive, and display.

- During the assessment, answer any questions that appear.
- If a failure is detected, the computer stops and beeps. To stop the assessment and restart the computer, press <Esc>; to continue to the next test, press <y>; to retest the component that failed, press <r>.
- If failures are detected during the Pre-boot System Assessment, write down the error code(s) and contact Dell (see "Contacting Dell" in your *User's Guide*).

If the Pre-boot System Assessment completes successfully, you receive the message `Booting Dell Diagnostic Utility Partition`. Press any key to continue.

- 5 Press any key to start the Dell Diagnostics from the diagnostics utility partition on your hard drive.

### Starting the Dell Diagnostics From the Drivers and Utilities Media

- 1 Insert the *Drivers and Utilities* media.
- 2 Shut down and restart the computer.

When the DELL logo appears, press <F12> immediately.

If you wait too long and the Windows logo appears, continue to wait until you see the Windows desktop. Then shut down your computer and try again.

 **NOTE:** The next steps change the boot sequence for one time only. On the next start-up, the computer boots according to the devices specified in the system setup program.

- 3 When the boot device list appears, highlight **IDE CD-ROM Device** and press <Enter>.
- 4 Select the **Boot from CD-ROM** option from the menu that appears and press <Enter>.
- 5 Type 1 to start the **ResourceCD** menu and press <Enter> to proceed.
- 6 Select **Run the 32 Bit Dell Diagnostics** from the numbered list. If multiple versions are listed, select the version appropriate for your computer.
- 7 When the Dell Diagnostics **Main Menu** appears, select the test you want to run.

## Dell Diagnostics Main Menu

- 1 After the Dell Diagnostics loads and the **Main Menu** screen appears, click the button for the option you want.

Option	Function
Express Test	Performs a quick test of devices. This test typically takes 10 to 20 minutes and requires no interaction on your part. Run <b>Express Test</b> first to increase the possibility of tracing the problem quickly.
Extended Test	Performs a thorough check of devices. This test typically takes 1 hour or more and requires you to answer questions periodically.
Custom Test	Tests a specific device. You can customize the tests you want to run.
Symptom Tree	Lists the most common symptoms encountered and allows you to select a test based on the symptom of the problem you are having.

- 2 If a problem is encountered during a test, a message appears with an error code and a description of the problem. Write down the error code and problem description, and follow the instructions on the screen. If you cannot resolve the error condition, contact Dell (see "Contacting Dell" in your *User's Guide*).

 **NOTE:** The Service Tag for your computer is located at the top of each test screen. If you contact Dell, the technical support representative will ask you for your Service Tag.

- 3 If you run a test from the **Custom Test** or **Symptom Tree** option, click the applicable tab described in the following table for more information.

Tab	Function
Results	Displays the results of the test and any error conditions encountered.
Errors	Displays error conditions encountered, error codes, and the problem description.
Help	Describes the test and may indicate requirements for running the test.
Configuration	Displays your hardware configuration for the selected device.  The Dell Diagnostics obtains configuration information for all devices from the system setup program, memory, and various internal tests, and it displays the information in the device list in the left pane of the screen. The device list may not display the names of all the components installed on your computer or all devices attached to your computer.
Parameters	Allows you to customize the test by changing the test settings.

- 4 When the tests are completed, if you are running the Dell Diagnostics from the *Drivers and Utilities* media, remove the media.
- 5 When the tests are complete, close the test screen to return to the **Main Menu** screen. To exit the Dell Diagnostics and restart the computer, close the **Main Menu** screen.



# Index

## A

anti-virus software, 16

## B

battery

- charge gauge, 13
- charging, 14
- checking the charge, 13
- performance, 12
- power meter, 13
- removing, 14
- storing, 15

## C

CDs

- operating system, 7

computer

- crashes, 15-16
- slow performance, 17
- stops responding, 15

## D

Dell Diagnostics

- about, 17
- starting from the Drivers and Utilities media, 18
- starting from the hard drive, 17
- using, 17

Dell support site, 6

diagnostics

- Dell, 17

documentation

- End User License Agreement, 5
- ergonomics, 5
- online, 6
- Product Information Guide, 5
- regulatory, 5
- safety, 5
- User's Guide, 5
- warranty, 5

## E

End User License

- Agreement, 5

ergonomics information, 5

## H

hardware

- Dell Diagnostics, 17

Help and Support Center, 7

help file

- Windows Help and Support Center, 7

## L

labels

- Microsoft Windows, 6
- Service Tag, 6

## M

Media

- Drivers and Utilities, 5

## O

operating system

- CD, 7
- reinstalling, 7

## P

problems

- blue screen, 16
- computer crashes, 15-16
- computer does not start up, 15
- computer stops responding, 15
- Dell Diagnostics, 17
- lockups, 15
- program crashes, 16
- program stops responding, 16
- programs and Windows compatibility, 16
- slow computer performance, 17
- software, 15-16
- spyware, 17

Product Information Guide, 5

## Q

QuickSet Help, 7

## **R**

- regulatory information, 5
- ResourceCD
  - Dell Diagnostics, 17

## **S**

- safety instructions, 5
- Service Tag, 6
- software
  - problems, 16
- spyware, 17
- support website, 6
- system views
  - back, 11
  - bottom, 11
  - front, 9
  - left side, 10
  - right side, 10

## **T**

- troubleshooting
  - Dell Diagnostics, 17
  - Help and Support Center, 7
  - lockups and software
    - problems, 15

## **U**

- User's Guide, 5

## **W**



- warranty information, 5
- Windows XP
  - Help and Support Center, 7
  - Program Compatibility Wizard, 16
  - reinstalling, 7
- wizards
  - Program Compatibility Wizard, 16

Dell™ Latitude™ D631

# Snelle referentiegids

Model PP18L

## Opmerkingen, kennisgevingen en waarschuwingen

-  **OPMERKING:** Een OPMERKING duidt belangrijke informatie aan voor een beter gebruik van de computer.
-  **KENNISGEVING:** Een KENNISGEVING duidt potentiële schade aan hardware of potentieel gegevensverlies aan en vertelt u hoe het probleem kan worden vermeden.
-  **WAARSCHUWING:** Een WAARSCHUWING duidt het risico van schade aan eigendommen, lichamelijk letsel of overlijden aan.

## Afkortingen en acroniemen

Een volledige lijst met afkortingen en acroniemen vindt u in de woordenlijst in de *Gebruikershandleiding*.

Als u een Dell™ n Series-computer hebt gekocht, zijn alle referenties in dit document naar Microsoft® Windows®-besturingsystemen niet van toepassing.

-  **OPMERKING:** Sommige kenmerken of media kunnen optioneel zijn en niet worden geleverd met uw computer. Sommige kenmerken of media zijn wellicht niet beschikbaar in bepaalde landen.

---

**De informatie in dit document kan zonder voorafgaande kennisgeving worden gewijzigd.**

© 2007 Dell Inc. Alle rechten voorbehouden.

Verveelvoudiging van dit materiaal, op welke wijze dan ook, is alleen toegestaan na uitdrukkelijke schriftelijke toestemming van Dell Inc.

Merken in dit document: *Dell*, het *DELL*-logo, *Latitude*, *Wi-Fi Catcheren ExpressCharge* zijn handelsmerken van Dell Inc.; *AMD* en combinaties daarvan zijn handelsmerken van Advanced Micro Devices, Inc; *Windows Vista* is een handelsmerk en *Microsoft Outlook* en *Windows* zijn gedeponeerde handelsmerken van Microsoft Corporation.

Andere merken en handelsnamen die mogelijk in dit document worden gebruikt, dienen ter aanduiding van de rechthebbenden met betrekking tot de merken en namen of ter aanduiding van hun producten. Dell Inc. claimt op geen enkele wijze enig eigendomsrecht ten aanzien van andere merken of handelsnamen dan haar eigen merken en handelsnamen.

**Model PP18L**

**Maart 2007**

**P/N XP138**

**Rev. A00**



# Inhoudsopgave

<b>Informatie zoeken</b> . . . . .	<b>27</b>
<b>De computer instellen</b> . . . . .	<b>31</b>
<b>Over de computer</b> . . . . .	<b>32</b>
<b>Batterijen gebruiken</b> . . . . .	<b>35</b>
<b>Problemen oplossen</b> . . . . .	<b>39</b>



# Informatie zoeken

 **OPMERKING:** Sommige kenmerken of media kunnen optioneel zijn en niet worden geleverd met uw computer. Sommige kenmerken of media zijn wellicht niet beschikbaar in bepaalde landen.

 **OPMERKING:** Mogelijk is er bij uw computer aanvullende informatie geleverd.

---

## Waarnaar zoekt u?

- Een diagnoseprogramma voor de computer
- Stuurprogramma's voor de computer
- Documentatie voor mijn toestel
- Notebook System Software (NSS)

---

## Hier kunt u het vinden

### Het medium *Drivers and Utilities* (stuur- en hulpprogramma's)

**OPMERKING:** Het medium *Drivers and Utilities* (Stuur- en hulpprogramma's) is optioneel en is mogelijk niet met uw computer meegeleverd.

De documentatie en stuurprogramma's zijn reeds op de computer geïnstalleerd. U kunt het medium gebruiken om stuurprogramma's opnieuw te installeren en om Dell Diagnostics (Dell-diagnoseprogramma) uit te voeren (zie "Dell Diagnostics (Dell-diagnoseprogramma)" op pagina 40).



Mogelijk bevat het medium leesmij-bestanden met de laatst beschikbare informatie over technische wijzigingen aan de computer of geavanceerd technisch naslagmateriaal voor technici en gevorderde gebruikers.

**OPMERKING:** Updates van de stuurprogramma's en documentatie vindt u op [support.dell.com](http://support.dell.com).

**OPMERKING:** Het medium *Drivers and Utilities* (Stuur- en hulpprogramma's) is optioneel en is mogelijk niet met uw computer meegeleverd.

- 
- Garantie-informatie
  - Algemene voorwaarden (alleen Verenigde Staten)
  - Veiligheidsinstructies
  - Informatie over regelgeving
  - Ergonomische informatie
  - Licentieovereenkomst voor eindgebruikers

---

## Dell™ Productinformatiegids

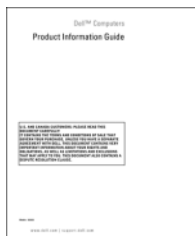

---

**Waarnaar zoekt u?**

- Onderdelen verwijderen en vervangen
- Specificaties
- Systeeminstellingen configureren
- Problemen vaststellen en oplossen

- 
- Servicelabel en code voor express-service
  - Microsoft Windows-licentielabel

---

**Hier kunt u het vinden****Gebruikershandleiding**

*Help en ondersteuning van Windows*

**1** Klik op Start of  → **Help en ondersteuning** → **Dell User and System Guides** (Gebruiks- en systeemhandleidingen) → **System Guides** (Systeemhandleidingen).

**2** Klik op de *Gebruikershandleiding* van uw computer.

**Servicelabel en Microsoft® Windows®-licentielabel**

Deze labels bevinden zich op de computer.

- Gebruik het servicelabel om de computer te identificeren als u gebruikmaakt van [support.dell.com](http://support.dell.com) of contact opneemt met de technische ondersteuning.
- Voer de code voor de express-service in zodat uw telefonische verzoek naar de juiste medewerker van de ondersteuningsdienst wordt doorgeleid.



**OPMERKING:** Het Microsoft Windows-licentielabel is nu voorzien van een gat of "veiligheidsportaal" voor een betere beveiliging.

---

## Waarvoor zoekt u?

- Oplossingen — Hints en tips voor probleemoplossing, artikelen van technici, on line cursussen en veelgestelde vragen
  - Community — On line discussies met andere gebruikers van Dell-producten
  - Upgrades — Upgrade-informatie over onderdelen als het geheugen, de vaste schijf en het besturingssysteem
  - Klantenservice — Contactgegevens, de status van reparatieverzoeken en bestellingen, informatie over garantie en reparatie
  - Service en ondersteuning — De status van reparatieverzoeken, ondersteuningshistorie, het servicecontract, on line discussies met medewerkers van de technische ondersteuning
  - Referentiemateriaal — Computerdocumentatie, details over mijn computerinstellingen, productspecificaties en white papers
  - Downloads — Geautoriseerde stuurprogramma's, patches en software-updates
  - Notebook System Software (NSS) — Als u het besturingssysteem van de computer opnieuw installeert, moet u het NSS-hulpprogramma ook opnieuw installeren. NSS biedt essentiële updates voor uw besturingssysteem en ondersteuning voor Dell™ 3,5-inch USB-disktestations, AMD™-processors, optische schijven en USB-apparaten. NSS is benodigd voor een juiste werking van uw Dell-computer. De software detecteert automatisch de computer en het besturingssysteem en installeert de updates die voor uw configuratie van belang zijn.
- 
- Software-upgrades en tips voor probleemoplossing — FAQ's, actuele onderwerpen en over uw algemene gezonde computeromgeving.

---

## Hier kunt u het vinden

### Dell Support-website — [support.dell.com](http://support.dell.com)

**OPMERKING:** Selecteer uw regio of business-segment om bij de juiste ondersteuning-site te komen.

Ga als volgt te werk om Notebook Systeem Software te downloaden:

- 1 Ga naar [support.dell.com](http://support.dell.com), selecteer uw regio of business-segment en geef uw servicelabel op.
- 2 Selecteer **Drivers & Downloads** (Stuurprogramma's & downloads) en klik op **Go** (Doorgaan).
- 3 Klik op uw besturingssysteem en zoek op het trefwoord *Notebook System Software*.

**OPMERKING:** De gebruikersinterface van [support.dell.com](http://support.dell.com) kan verschillen afhankelijk van uw selecties.

---

### Dell Support Utility (Dell-hulpprogramma)

De Dell Support Utility (Dell-hulpprogramma) is een automatisch upgrade- en meldingssysteem dat op uw computer is geïnstalleerd. Dit hulpprogramma biedt real-time scans voor een gezonde computeromgeving, software-updates en relevante zelfhulpinformatie.

Toegang tot de Dell Support Utility

(Dell-hulpprogramma) verkrijgt u via het pictogram  op de taakbalk. Voor meer informatie raadpleegt u "Dell Support Utility (Dell-hulpprogramma)" in de *Gebruikershandleiding*.

---

## Waarvoor zoekt u?

- De Windows-besturingssystemen gebruiken
- Aan het werk met programma's en bestanden
- Hoe pas ik mijn bureaublad aan

- 
- Informatie over netwerkactiviteiten, de wizard Energiebeheer, sneltoetsen en andere items beheerd door Dell QuickSet.

- 
- Het besturingssysteem opnieuw installeren

---

## Hier kunt u het vinden

### Help en ondersteuning van Windows

- 1 Klik op Start of  → Help en ondersteuning.
- 2 Geef met een of meer woorden een beschrijving van het probleem en klik vervolgens op het pijltje.
- 3 Klik op het onderwerp dat uw probleem beschrijft.
- 4 Volg de instructies op het scherm.

---

### Dell QuickSet Help

Wanneer u *Dell QuickSet Help* wilt weergeven, rechtsklikt u op het QuickSet-pictogram op de taakbalk van Microsoft® Windows®.

Voor meer informatie over Dell QuickSet raadpleegt u "Dell™ QuickSet" in de *Gebruikershandleiding*.

---

### Besturingssysteem-cd

**OPMERKING:** De cd met het *besturingssysteem* kan optioneel zijn en is wellicht niet meegeleverd met uw computer.

Het besturingssysteem is reeds op de computer geïnstalleerd. Wanneer u het besturingssysteem opnieuw wilt installeren, moet u de cd met het *besturingssysteem* gebruiken. Raadpleeg "Microsoft® Windows® XP opnieuw installeren" in de *Gebruikershandleiding*.



Nadat u uw besturingssysteem opnieuw hebt geïnstalleerd, gebruikt u het optionele medium *Drivers and Utilities* (stuur- en hulpprogramma's) om de stuurprogramma's opnieuw te installeren voor de apparaten die zijn meegeleverd met uw computer.

Het productsleutellabel voor het besturingssysteem bevindt zich op de computer.

**OPMERKING:** De kleur van de cd is afhankelijk van het besturingssysteem dat u hebt besteld.

---

## De computer instellen

**⚠ WAARSCHUWING:** Voordat u aan een van de procedures in deze sectie begint, dient u de veiligheidsinstructies te volgen die u vindt in de *Productinformatiegids*.

- 1 Haal de onderdelen uit de accessoiredoos.
- 2 Leg de onderdelen terzijde. U hebt deze nodig om de computer te kunnen instellen.  
De accessoiredoos bevat tevens gebruikersdocumentatie en eventuele software of extra hardware die u hebt besteld (zoals pc-kaarten, stations of batterijen).
- 3 Sluit de netadapter aan op de connector van de computer en de netspanning.



- 4 Open uw computer en druk op de aan/uit-knop om de computer aan te zetten (zie "Vooraanzicht" op pagina 32).

**📌 OPMERKING:** Het wordt aanbevolen om uw computer ten minste een keer aan en uit te zetten voordat u een kaart gaat installeren of de computer op een dockingstation aansluit of een ander extern apparaat zoals een printer.

# Over de computer

## Vooraanzicht



- |    |                               |    |                               |    |                      |
|----|-------------------------------|----|-------------------------------|----|----------------------|
| 1  | schermvergrendeling           | 2  | beeldscherm                   | 3  | aan/uit-knop         |
| 4  | statuslampjes apparaat        | 5  | toetsenbord                   | 6  | touchpad             |
| 7  | vingerafdruklezer (optioneel) | 8  | touchpad-/track stick-knoppen | 9  | track stick          |
| 10 | statuslampjes toetsenbord     | 11 | volumeknoppen                 | 12 | omgevingslichtsensor |
| 13 | dempknop                      |    |                               |    |                      |



## Linkeraanzicht

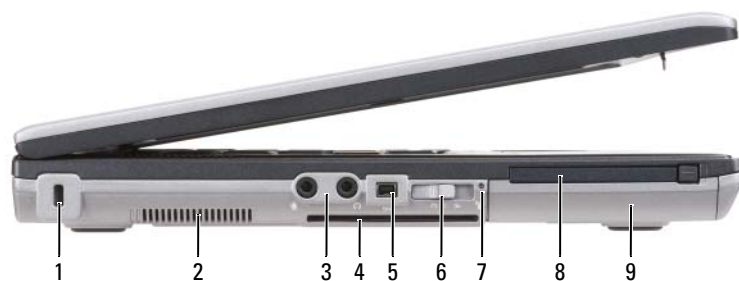

- |                                     |                  |                                   |
|-------------------------------------|------------------|-----------------------------------|
| 1 sleuf voor beveiligingskabel      | 2 luchtopeningen | 3 audioconnectoren (2)            |
| 4 smartcardsleuf (met blanco kaart) | 5 1394-connector | 6 knop voor een draadloos netwerk |
| 7 Wi-Fi Catcher™-lampje             | 8 pc-kaartsleuf  | 9 vaste schijf                    |

## Rechteraanzicht



- |                                 |                            |                    |
|---------------------------------|----------------------------|--------------------|
| 1 optisch station in mediabasis | 2 vergrendeling mediabasis | 3 USB-ingangen (2) |
|---------------------------------|----------------------------|--------------------|

## Achteraanzicht

**!** **WAARSCHUWING:** Blokkeer de luchtopeningen niet, duw er geen voorwerpen in en zorg dat er zich geen stof in ophoopt. Plaats de computer niet in een omgeving waar weinig lucht beschikbaar is, zoals een gesloten koffer, als de computer is ingeschakeld. Als u dat toch doet, loopt u risico op brand of beschadiging van de computer.

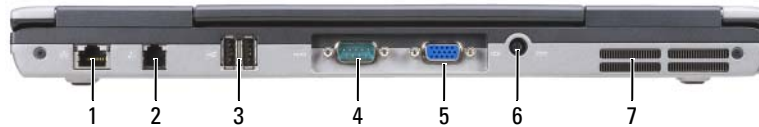

- |   |                          |   |                        |   |                           |
|---|--------------------------|---|------------------------|---|---------------------------|
| 1 | netwerkconnector (RJ-45) | 2 | modemconnector (RJ-11) | 3 | USB-ingangen (2)          |
| 4 | seriële connector        | 5 | videoconnector         | 6 | connector voor netadapter |
| 7 | ventilatieopeningen      |   |                        |   |                           |

## Onderaanzicht

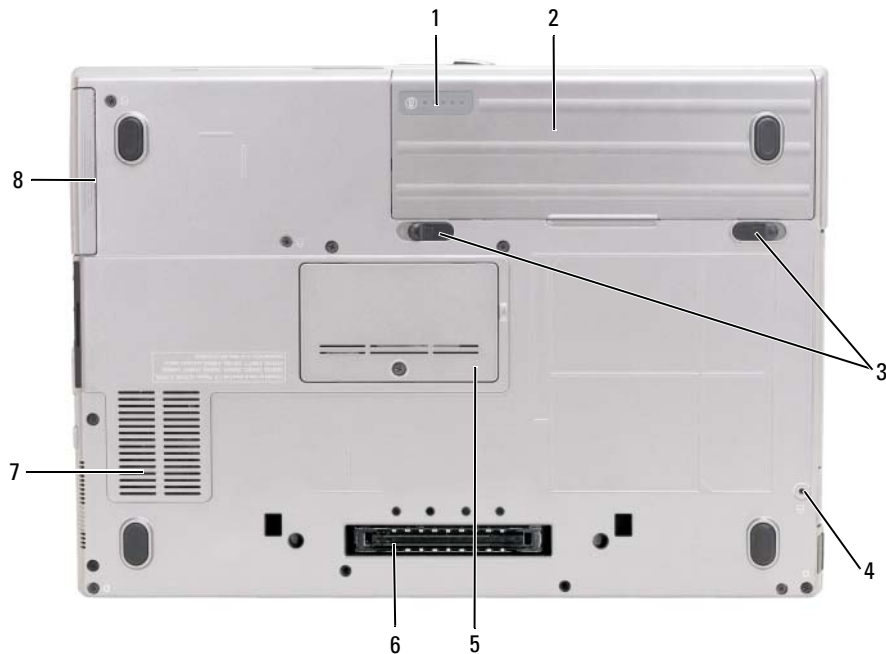

- |   |                                        |   |                      |   |                                              |
|---|----------------------------------------|---|----------------------|---|----------------------------------------------|
| 1 | batterijopladmeter/gezondheidscontrole | 2 | batterij             | 3 | ontgrendelingschuifje van batterijhouder (2) |
| 4 | borgschroef apparaat (indien aanwezig) | 5 | kapje geheugenmodule | 6 | connector koppelapparaat                     |
| 7 | luchtopeningen                         | 8 | vaste schijf         |   |                                              |

# Batterijen gebruiken

## Batterijprestaties

 **OPMERKING:** Zie de *Productinformatiegids* of het afzonderlijke papieren garantiedocument dat met uw computer is meegeleverd voor informatie over de Dell-garantie op uw computer.

Voor optimale prestaties van de computer en tevens om te helpen de instellingen van de BIOS te behouden, dient u de draagbare Dell™-computer te allen tijde te gebruiken terwijl de hoofdbatterij geïnstalleerd is. Er wordt standaard één batterij meegeleverd; deze bevindt zich in het batterijcompartiment.

 **OPMERKING:** Het kan zijn dat de batterij niet volledig is opgeladen. Gebruik daarom de netadapter om de computer op het elektriciteitsnet aan te sluiten wanneer u deze voor het eerst gebruikt. Voor de beste resultaten maakt u gebruik van de netadapter totdat de batterij van uw computer helemaal is opgeladen. U houdt de batterijstatus in de gaten door te klikken op **Start** → **Instellingen** → **Configuratiescherm** → **Energiebeheer** → **Energieteller**.

 **OPMERKING:** De werkingsduur van de batterij (de tijd gedurende welke de batterij stroom kan leveren) neemt met de tijd af. Afhankelijk van de frequentie waarmee de batterij wordt gebruikt en de gebruiksomstandigheden kan het zijn dat u tijdens de levensduur van de computer een nieuwe batterij moet aanschaffen.

De werkingduur van de batterij is afhankelijk van de werkomstandigheden. U kunt eventueel een tweede batterij in de mediabasis plaatsen om de werkingsduur aanzienlijk te verhogen.

De werkingsduur neemt aanzienlijk af door onder andere:

- Het gebruik van optische apparaten
- Het gebruik van draadloze communicatieapparaten, pc-kaarten, ExpressCards, mediageheugenkaarten of USB-apparaten
- Het gebruiken van zeer heldere weergave-instellingen, driedimensionale screensavers of andere programma's die veel energie verbruiken, zoals ingewikkelde driedimensionale grafische toepassingen
- De computer laten draaien op maximale prestaties (zie "Energiebeheer-instellingen configureren" in de *Gebruikershandleiding*).

 **OPMERKING:** Het wordt aanbevolen dat u de computer op een stopcontact aansluit wanneer u naar een cd of dvd schrijft.

U kunt de batterijstatus controleren (zie "De batterijlading controleren" op pagina 36) voordat u de batterij in de computer stopt. U kunt ook de opties van het energiebeheer zo instellen dat u gewaarschuwd wordt als de batterij leeg raakt (zie "Energiebeheer-instellingen configureren" in de *Gebruikershandleiding*).

 **WAARSCHUWING:** Het gebruik van een incompatibele batterij kan de kans op brand of een explosie vergroten. Vervang de batterij uitsluitend met een compatibele batterij die u bij Dell hebt aangeschaft. De lithium-ionbatterij is ontwikkeld voor gebruik met uw Dell-computer. Gebruik geen batterij van een andere computer voor uw computer.

 **WAARSCHUWING:** Gooi batterijen niet met het huisafval weg. Als de batterij geen energie meer bevat, moet u contact opnemen met de plaatselijke vuilophaal- of milieudienst voor advies over het verwijderen van een lithium-ionbatterij. Zie "Batterijen verwijderen" in de *Productinformatiegids*.



**WAARSCHUWING:** Misbruik van de batterij kan de kans op brand of chemische brandwonden verhogen. Maak geen gaten in batterijen, gooi geen batterijen in het vuur, maak geen batterijen open en stel geen batterijen bloot aan een temperatuur hoger dan 60°C. Houd de batterij buiten bereik van kinderen. Ga uiterst voorzichtig met beschadigde of lekkende batterijen om. Beschadigde batterijen kunnen lekken en lichamelijke schade of schade aan uw apparatuur opleveren.

## De batterijlading controleren

De Dell QuickSet Battery Meter, het Microsoft Windows Power Meter (Energiemeter)-venster en  - pictogram, de batterijopladingmeter en gezondheidscontrole en de waarschuwing bij de batterij die leeg raakt, geven informatie over de batterijstatus.

### Dell™ QuickSet-batterijmeter

Als Dell QuickSet is geïnstalleerd, drukt u op <Fn><F3> om de QuickSet-batterijmeter weer te geven. De batterijmeter toont de status en de gezondheid van de batterij, het oplaadniveau en de tijd totdat het opladen is voltooid.

Voor meer informatie over QuickSet klikt u met de rechtermuisknop op het QuickSet-pictogram op de taakbalk en klikt u daarna op **Help**.

### Microsoft® Windows® Energiemeter

De Windows Energiemeter geeft de resterende batterijlading weer. U controleert de energiemeter door te dubbelklikken op het pictogram  op de taakbalk.

Als de computer op een stopcontact is aangesloten, verschijnt er een  -pictogram.

## Ladingsmeter

Door de statusknop op de ladingsmeter op de batterij eenmaal in te drukken of *in te drukken en vast te houden*, kunt u het volgende controleren:

- Lading van de batterij (de statusknop indrukken en *loslaten*)
- Gezondheid van de batterij (de statusknop indrukken en *vasthouden*)

De werkingsduur van de batterij wordt grotendeels bepaald door het aantal keren dat deze is opgeladen. Na honderden laadcycli verliezen batterijen iets van hun oplaadbaarheidsvermogen, oftewel iets van hun gezondheid. Dat betekent dat een batterij met de status "geladen" een verminderd oplaadbaarheidsvermogen (slechtere gezondheid) kan hebben.

### De batterijstatus controleren

Wanneer u de batterijstatus wilt controleren, moet u de statusknop op de ladingsmeter *indrukken en loslaten* om de ladingsniveaulichtjes te laten branden. Elk lampje vertegenwoordigt ongeveer 20 procent van de totale batterijlading. Als bijvoorbeeld tachtig procent van de lading resteert, zullen er vier lampjes branden. Als er geen lampjes branden, is de batterij leeg.

## ***De gezondheid van de batterij controleren***

 **OPMERKING:** De gezondheid van de batterij kan op twee manieren worden gecontroleerd: door de ladingsmeter te gebruiken zoals hieronder wordt beschreven, en door de batterijmeter te gebruiken in Del QuickSet. Voor informatie over QuickSet klikt u met de rechtermuisknop op het pictogram QuickSet op de taakbalk en daarna op **Help**.

Wanneer u de gezondheid van de batterij met de ladingsmeter wilt controleren, moet u de statusknop op de ladingsmeter minstens 3 seconden *ingedrukt houden*. Als er geen lampjes gaan branden, verkeert de batterij in een goede conditie, en heeft deze nog meer dan 80 procent van zijn oorspronkelijke oplaadcapaciteit. Elk lampje geeft een afnemende conditie aan. Als er vijf lampjes gaan branden, is er minder dan 60 % van de oorspronkelijk oplaadcapaciteit over, en kunt u de batterij het beste vervangen. Zie "Specificaties" in de *Gebruikershandleiding* voor meer informatie over de werkingsduur van de batterij.

## **Waarschuwing dat batterij bijna leeg is**

 **KENNISGEVING:** Om te voorkomen dat gegevens beschadigd raken of verloren gaan, moet u uw werk direct opslaan als u een waarschuwing ontvangt dat de batterij bijna leeg is. Sluit de computer vervolgens op een stopcontact aan. Als de batterij volledig leegraakt, wordt automatisch de slaapstand geactiveerd.

Er verschijnt standaard een pop-upvenster met de waarschuwing dat de batterij voor bijna 90 procent leeg is. In QuickSet of in het venster **Eigenschappen voor Energiebeheer** kunt u de instellingen voor de batterijwaarschuwingen wijzigen. Zie "Energiebeheer-instellingen configureren" in de *Gebruikershandleiding* voor informatie over het openen van QuickSet of het venster **Eigenschappen voor Energiebeheer**.

## **De batterij opladen**

 **OPMERKING:** Met behulp van de Dell™ ExpressCharge™ laadt de netadapter, als uw computer uitstaat, een volledig lege batterij tot 80 procent op in ongeveer 1 uur, en tot 100 procent in ongeveer 2 uur. De oplaadtijd is langer als de computer aanstaat. U kunt de batterij in de computer laten zitten zolang als u wilt. De interne circuits van de batterij voorkomen dat de batterij wordt overladen.

Als u de computer aansluit op een stopcontact of een batterij aanbrengt terwijl de computer op een stopcontact is aangesloten, zal de computer de lading en temperatuur van de batterij controleren. Indien nodig zal de netadapter de batterij opladen en de batterijlading op peil houden.

Als de batterij erg warm is geworden door het gebruik in de computer of in een warme omgeving verkeert, is het mogelijk dat de batterij niet wordt opgeladen als u de computer op een stopcontact aansluit.

De batterij is te warm om opgeladen te kunnen worden als het  -lampje afwisselend groen en oranje knippert. Koppel de computer los van het stopcontact en laat de computer en batterij afkoelen tot kamertemperatuur. Sluit de computer vervolgens aan op een stopcontact om het opladen van de batterij voort te zetten.

Zie voor meer informatie over het oplossen van batterijproblemen "Problemen met de stroomvoorziening" in de *Gebruikershandleiding*.

## De batterij verwijderen

**⚠ WAARSCHUWING:** Voordat u deze procedures uitvoert, moet u de computer uitzetten, de netadapter uit het stopcontact halen, de modem losmaken van de wandaansluiting en de computer en alle andere externe kabels loskoppelen van de computer.

**⚠ WAARSCHUWING:** Het gebruik van een incompatibele batterij kan de kans op brand of een explosie vergroten. Vervang de batterij uitsluitend met een compatibele batterij die u bij Dell hebt aangeschaft. De batterij is speciaal gemaakt voor een Dell™-computer. Gebruik geen batterij van een andere computer voor uw computer.

**➡ KENNISGEVING:** U moet alle externe kabels uit de computer verwijderen om eventuele schade te voorkomen. Zie "Multimedia gebruiken" in de *Gebruikershandleiding* voor informatie over het vervangen van de tweede batterij, die zich in de mediabasis bevindt.

De batterij verwijderen:

- 1 Als de computer is aangesloten op een dockingstation, koppelt u het dockingstation los. Raadpleeg de documentatie bij het dockingstation voor instructies voor het loskoppelen.
- 2 Zorg ervoor dat de computer uitstaat.
- 3 Schuif de batterij en haal deze uit de houder.

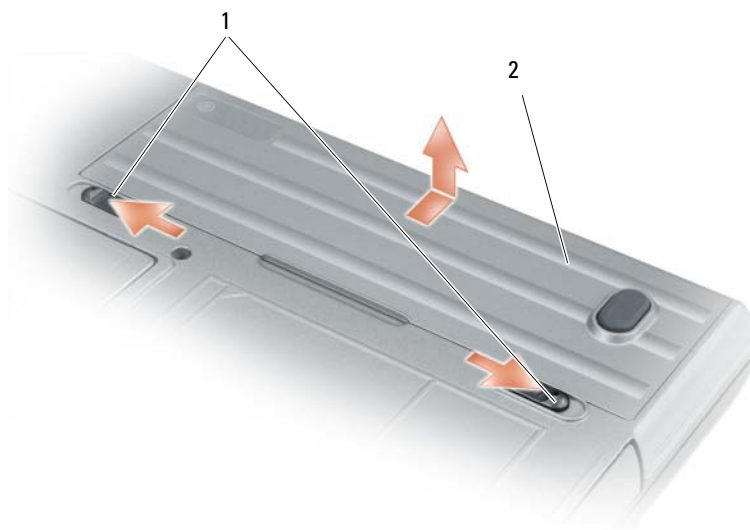

1 ontgrendelingsschuifje van batterijhouder      2 batterij

U vervangt de batterij door de batterij in de houder te plaatsen en hierop te drukken totdat het vergrendelingsschuifje vastklikt.

## Een batterij opslaan

Verwijder de batterij als u de computer voor langere tijd opslaat. Een batterij verliest zijn lading als deze gedurende een lange periode wordt opgeslagen. Na een lange opslagperiode dient u de batterij volledig opnieuw te laden voordat u deze gebruikt (zie "De batterij opladen" op pagina 37).

## Problemen oplossen

### Vastlopen en softwareproblemen



**WAARSCHUWING:** Voordat u aan een van de procedures in deze sectie begint, dient u de veiligheidsinstructies te volgen die u vindt in de *Productinformatiegids*.

#### De computer start niet op

**CONTROLEER OF DE NETADAPTER GOED IS AANGESLOTEN OP DE COMPUTER EN HET STOPCONTACT.**

#### De computer reageert niet meer



**KENNISGEVING:** U loopt het risico gegevens te verliezen als u het besturingssysteem niet afsluit.

**ZET DE COMPUTER UIT** — Als u geen reactie krijgt door op een toets op het toetsenbord te drukken of de muis te bewegen, moet u de aan/uit-knop minstens 8-10 seconden ingedrukt houden totdat de computer uitgaat. Start de computer vervolgens opnieuw op.

#### Een programma reageert niet meer of blijft crashen



**OPMERKING:** Bij software worden normaliter installatie-instructies geleverd in de vorm van een installatiehandleiding of op een diskette of cd.

#### BEËINDIG HET PROGRAMMA —

- 1 Druk tegelijkertijd op <Ctrl><Shift><Esc>.
- 2 Klik op Taakbeheer.
- 3 Klik op het programma dat niet meer reageert.
- 4 Klik op Taak beëindigen.

**RAADPLEEG DE SOFTWAREDOCUMENTATIE** — Indien nodig maakt u de installatie van het programma ongedaan en installeert u het opnieuw.

#### Er is een programma dat is ontwikkeld voor een eerdere versie van het Microsoft® Windows®-besturingssysteem

**VOER DE WIZARD PROGRAMMACOMPATIBILITEIT UIT** — De wizard Programmacompatibiliteit configureert een programma op zodanige wijze dat het in een omgeving wordt uitgevoerd die lijkt op andere dan WindowsXP-besturingssysteemomgevingen.

- 1 Klik op Start→ Alle programma's→ Bureau-accessoires→ Wizard Programmacompatibiliteit→ Volgende.
- 2 Volg de instructies op het scherm.

## Er verschijnt een blauw scherm

**ZET DE COMPUTER UIT** — Als u geen reactie krijgt door op een toets op het toetsenbord te drukken of de muis te bewegen, moet u de aan/uit-knop minstens 8-10 seconden ingedrukt houden totdat de computer uitgaat. Start de computer vervolgens opnieuw op.

## Andere softwareproblemen

**RAADPLEEG DE SOFTWAREDOCUMENTATIE OF NEEM CONTACT OP MET DE SOFTWAREFABRIKANT VOOR INFORMATIE OVER PROBLEEMOPLOSSING** —

- Ga na of het programma compatibel is met het besturingssysteem dat op de computer is geïnstalleerd.
- Controleer of de computer voldoet aan de minimale hardwarevereisten voor de software. Raadpleeg de softwaredocumentatie voor informatie.
- Controleer of het programma op juiste wijze is geïnstalleerd en geconfigureerd.
- Controleer of de stuurprogramma's voor het apparaat niet met het programma conflicteren.
- Indien nodig maakt u de installatie van het programma ongedaan en installeer u het opnieuw.

**MAAK DIRECT EEN RESERVEKOPIE VAN UW BESTANDEN.**

**GEBRUIK EEN VIRUSSCANNER OM DE VASTE SCHIJF, DISKETTES OF CD'S TE SCANNEN.**

**BEWAAR EN SLUIT ALLE GEOPENDE BESTANDEN OF PROGRAMMA'S EN SLUIT DE COMPUTER AF VIA HET MENU Start.**

**SCAN DE COMPUTER OP SPYWARE** — Als uw computer zeer traag is, vaak last heeft van pop-upadvertenties of problemen met het opzetten van een internetverbinding, is uw computer mogelijk geïnfecteerd met spyware. Gebruik een virusscanner met bescherming tegen spyware (mogelijk is voor uw programma een upgrade nodig) om de computer te scannen en eventuele spyware te verwijderen. Ga voor meer informatie naar [support.dell.com](http://support.dell.com) en zoek op het trefwoord *spyware*.

**VOER DELL DIAGNOSTICS (DELL-DIAGNOSEPROGRAMMA) UIT** — Zie "Dell Diagnostics (Dell-diagnoseprogramma)" op pagina 40. Als alle tests met succes zijn afgewerkt, is de foutmelding het gevolg van een softwareprobleem.

## Dell Diagnostics (Dell-diagnoseprogramma)

 **WAARSCHUWING:** Voordat u aan een van de procedures in deze sectie begint, dient u de veiligheidsinstructies te volgen die u vindt in de *Productinformatiegids*.

### Wanneer u Dell Diagnostics (Dell-diagnoseprogramma) moet gebruiken

Als er zich een probleem voordoet met uw computer, moet u eerst de controles beschreven in "Vastlopen en softwareproblemen" op pagina 39 doen en Dell Diagnostics (Dell-diagnoseprogramma) uitvoeren voordat u contact opneemt met Dell voor technische ondersteuning.

U wordt aangeraden om deze procedures af te drukken voordat u begint.

 **KENNISGEVING:** Dell Diagnostics (Dell-diagnoseprogramma) werkt alleen op Dell™-computers.

 **OPMERKING:** Het medium *Drivers and Utilities* (stuur- en hulpprogramma's) is optioneel en is mogelijk niet met uw computer meegeleverd.



Open het systeeminstallatieprogramma (zie "Systeeminstallatieprogramma" in de *Gebruikershandleiding*), neem de configuratiegegevens van uw computer door en zorg dat het apparaat dat u wilt testen, in het programma wordt weergegeven en actief is.

Start Dell Diagnostics (Dell-diagnoseprogramma) vanaf uw vaste schijf of vanaf de optionele cd *Drivers and Utilities* (stuur- en hulpprogramma's).

### **Dell Diagnostics (Dell-diagnoseprogramma) starten vanaf de vaste schijf**

Dell Diagnostics (Dell-diagnoseprogramma) bevindt zich op een verborgen partitie op de vaste schijf.

 **OPMERKING:** Als de computer geen beeld op het scherm kan weergeven, moet u contact opnemen met Dell (zie "Contact met Dell opnemen" in de *Gebruikershandleiding*).

- 1 Sluit de computer af. De computer opnieuw inschakelen (of opstarten).
- 2 Als de computer is aangesloten op een dockingstation, koppelt u het dockingstation los. Raadpleeg de documentatie bij het dockingstation voor instructies voor het loskoppelen.
- 3 Steek de stekker van de computer in het stopcontact.
- 4 Het diagnoseprogramma kan op twee manieren worden geopend:
  - a Zet de computer aan. Wanneer het DELL™-logo verschijnt, drukt u direct op <F12>. Selecteer Diagnostics in het opstartmenu en druk op <Enter>.

 **OPMERKING:** Als u te lang wacht en het logo van het besturingssysteem wordt weergegeven, moet u blijven wachten tot het bureaublad van Microsoft® Windows® wordt weergegeven. Sluit de computer vervolgens af en probeer het opnieuw.

- b Houd de toets <Fn> ingedrukt terwijl u de computer aanzet.

 **OPMERKING:** Als een bericht wordt weergegeven dat er geen partitie met een diagnostisch hulpprogramma is gevonden, voert u Dell Diagnostics (Dell-diagnoseprogramma) uit vanaf het medium *Drivers and Utilities* (stuur- en hulpprogramma's).

De computer voert een systeemanalyse uit: een reeks begintests van het moederbord, het toetsenbord, de vaste schijf en het computerscherm.

- Beantwoord tijdens de analyse eventuele vragen die worden gesteld.
- Als er een fout wordt gedetecteerd, stopt de computer en wordt er een geluidssignaal afgeven. Wanneer u met de analyse wilt stoppen en de computer opnieuw wilt opstarten, drukt u op <Esc>; wilt u met de volgende test verdergaan, druk dan op <y>; wilt u het onderdeel waar een fout optrad, opnieuw testen, druk dan op <r>.
- Als er een fout wordt gedetecteerd tijdens de systeemanalyse, moet u de foutcode(s) opschrijven en contact opnemen met Dell (zie "Contact met Dell opnemen" in de *Gebruikershandleiding*).

Als de systeemanalyse is voltooid, verschijnt het bericht `Booting Dell Diagnostic Utility Partition. Press any key to continue` (opstarten vanaf partitie met Dell Diagnostics; druk op een willekeurige toets om door te gaan).

- 5 Druk op een toets om Dell Diagnostics (Dell-diagnoseprogramma) te starten vanaf de partitie met het diagnostische hulpprogramma op de vaste schijf.

### Het diagnoseprogramma starten vanaf het medium *Drivers and Utilities* (Stuur- en hulpprogramma's)

- 1 Plaats het medium *Drivers and Utilities* (stuur- en hulpprogramma's).

- 2 Zet de computer uit en start deze opnieuw op.

Wanneer het DELL-logo verschijnt, drukt u direct op <F12>.

Als u te lang wacht en het logo van Windows verschijnt, moet u wachten totdat u het bureaublad van Windows ziet. Sluit de computer vervolgens af en probeer het opnieuw.

 **OPMERKING:** Met de volgende stappen wordt de opstartvolgorde slechts eenmalig gewijzigd. De volgende keer zal de computer opstarten volgens de volgorde van apparaten die in de systeeminstellingen is aangegeven.

- 3 Wanneer de lijst met opstartbronnen verschijnt, markeert u **IDE CD-ROM Device**CD/DVD/CD-RW Drive en drukt u op <Enter>.
- 4 Selecteer de optie **Boot from CD-ROM** (Opstarten vanaf CD-ROM) in het menu dat verschijnt en druk op <Enter>.
- 5 Typ 1 om te beginnen met het **Resource**CD-menu en druk op <Enter> om verder te gaan.
- 6 Selecteer **Run the 32 Bit Dell Diagnostics** (32-bit Dell-diagnoseprogramma uitvoeren) in de genummerde lijst. Als er meerdere versies worden aangegeven, moet u de versie selecteren die op uw computer van toepassing is.
- 7 Als het **hoofdmenu** van Dell Diagnostics (Dell-diagnoseprogramma) verschijnt, selecteert u de test die u wilt uitvoeren.

### Hoofdmenu Dell Diagnostics

- 1 Nadat het Dell-diagnoseprogramma is geladen en het scherm met het **hoofdmenu** wordt weergegeven, klikt u op de knop voor de gewenste optie.

Optie	Functie
Express Test (Snelle test)	Hiermee wordt een snelle test uitgevoerd van apparaten. Deze test neemt normaliter 10 tot 20 minuten in beslag en vereist geen interactie van uw kant. Als u de <b>snelle test</b> eerst uitvoert, vergroot u de kans om het probleem snel op te sporen.
Extended Test (Uitgebreide test)	Hiermee wordt een grondige controle van apparaten uitgevoerd. Deze test neemt normaliter 1 uur of meer in beslag. Zo nu en dan zult u vragen moeten beantwoorden.
Custom Test (Aangepast test)	Hiermee kunt u een bepaald apparaat testen. U kunt de tests die u wilt uitvoeren, zelf aanpassen.

<b>Optie</b>	<b>Functie (vervolg)</b>
Symptom Tree (Symptomen-structuur)	Geeft een overzicht van de problemen die het meest voorkomen en stelt u in staat om een test te selecteren op basis van de symptomen van het probleem dat u ondervindt.

- 2** Als er tijdens een test een probleem wordt gedetecteerd, wordt er een bericht weergegeven met de foutcode en een beschrijving van het probleem. Noteer de foutcode en de beschrijving van het probleem en volg de instructies op het scherm.

Als u de foutconditie niet kunt oplossen, moet u contact opnemen met Dell (zie het gedeelte "Contact met Dell opnemen" in de *Gebruikershandleiding*).



**OPMERKING:** Het servicelabel voor de computer bevindt zich boven aan elk testvenster. Als u contact opneemt met Dell, zullen de medewerkers van de technische ondersteuning naar het servicelabel vragen.

- 3** Wanneer u een test uitvoert met de optie **Custom Test** (Aangepaste test) of **Symptom Tree** (Symptomenstructuur), kunt u voor meer informatie over de test op een van de tabbladen klikken die in de volgende tabel worden beschreven.

<b>Tabblad</b>	<b>Functie</b>
Results (Resultaten)	Hier worden de resultaten van de test weergegeven, samen met eventuele foutcondities die zijn aangetroffen.
Errors (Fouten)	Geeft de aangetroffen foutcondities weer en een beschrijving van het probleem.
Help	Hier wordt de test beschreven en worden eventuele vereisten voor het uitvoeren van de test vermeld.
Configuration (Configuratie)	Hier wordt de hardwareconfiguratie beschreven voor het geselecteerde apparaat. Dell Diagnostics (Dell-diagnoseprogramma) haalt configuratiegegevens op voor alle apparaten uit de systeeminstellingen, het geheugen, verschillende interne tests en geeft de informatie weer in de lijst met apparaten in het linkervenster van het scherm. Mogelijk worden in het apparaatoverzicht niet de namen van alle onderdelen weergegeven die zijn geïnstalleerd in of aangesloten op de computer.
Parameters	Hiermee kunt u de test aanpassen door de testinstellingen te wijzigen.

- 4** Als de tests zijn voltooid en u Dell Diagnostics (Dell-diagnoseprogramma) vanaf het medium *Drivers and Utilities (stuur- en hulpprogramma's)* hebt uitgevoerd, moet u dit medium verwijderen.
- 5** Wanneer de tests zijn voltooid, sluit u het testscherm om terug te keren naar het scherm met het **hoofdmenu**. U sluit Dell Diagnostics (Dell-diagnoseprogramma) af en start de computer opnieuw op door het **scherm met het hoofdmenu** te sluiten.



# Index

## A

antivirussoftware, 40

## B

batterij

- de lading controleren, 36
- energiemeter, 36
- ladingsmeter, 36
- opladen, 37
- opslaan, 39
- prestaties, 35
- verwijderen, 38

besturingssysteem

- Cd, 30
- opnieuw installeren, 30

## C

cd's

- besturingssysteem, 30

computer

- crasht, 39-40
- reageert niet meer, 39
- trage prestaties, 40

## D

Dell Diagnostics

- about, 40

Dell Diagnostics (Dell-diagnoseprogramma)

- gebruiken, 40
- starten vanaf het medium  
Drivers and Utilities  
(Stuur- en  
hulpprogramma's), 42
- vanaf de vaste schijf  
starten, 41

Dell-ondersteuningssite, 29

diagnostics

- Dell, 40

documentatie

- ergonomie, 27
- garantie, 27
- Gebruikershandleiding, 28
- Licentieovereenkomst voor  
eindgebruikers, 27
- on line, 29
- Productinformatiegids, 27
- regelgeving, 27
- veiligheid, 27

## E

ergonomische informatie, 27

## G

garantie-informatie, 27

Gebruikershandleiding, 28

## H

hardware

- Dell Diagnostics, 40

Help en ondersteuning, 30

Help-bestand

- Help en ondersteuning van  
Windows, 30

## I

informatie over  
regelgeving, 27

## L

labels

- Microsoft Windows, 28
- Service-label, 28

Licentieovereenkomst voor  
eindgebruikers, 27

## M

Medium

- Drivers and Utilities (Stuur- en  
hulpprogramma's), 27

## O

ondersteuningswebsite, 29

## **P**

probleemoplossing

Help en ondersteuning, 30

vastlopen en

softwareproblemen, 39

problemen

blauw scherm, 40

computer crasht, 39-40

computer reageert niet  
meer, 39

computer start niet op, 39

programma crasht, 39

programma reageert niet  
meer, 39

programma's en

compatibiliteit met  
Windows, 39

software, 39-40

spyware, 40

trage computerprestaties, 40

vastlopen, 39

problems

Dell Diagnostics, 40

Productinformatiegids, 27

## **Q**

QuickSet Help, 30

## **R**

ResourceCD

Dell Diagnostics, 40

## **S**

ServiceLabel, 28

software

problemen, 39-40

spyware, 40

systemaanzichten

achterkant, 34

linkerkant, 33

onderkant, 34

rechterkant, 33

voorkant, 32

## **T**

troubleshooting

Dell Diagnostics, 40

## **V**

veiligheidsinstructies, 27

## **W**

Windows XP

Help en ondersteuning, 30

opnieuw installeren, 30

Wizard Programmacom-  
patibiliteit, 39

wizards

Wizard Programmacom-  
patibiliteit, 39

Dell™ Latitude™ D631

# Guide de référence rapide

Modèle PP18L

[www.dell.com](http://www.dell.com) | [support.dell.com](http://support.dell.com)

## Remarques, avis et précautions



**REMARQUE** : Une REMARQUE fournit des informations importantes qui vous aident à mieux utiliser votre ordinateur.



**AVIS** : Un AVIS vous avertit d'un risque de dommage matériel ou de perte de données et vous indique comment éviter le problème.



**PRÉCAUTION** : Une PRÉCAUTION indique un risque potentiel d'endommagement du matériel, de blessure corporelle ou de mort.

## Abréviations et sigles

Pour obtenir la liste complète des abréviations et des sigles, reportez-vous au Glossaire dans votre *Guide d'utilisation*.

Si vous avez acheté un ordinateur Dell™ Série n, les références du présent document concernant les systèmes d'exploitation Microsoft® Windows® ne sont pas applicables.



**REMARQUE** : Certaines fonctionnalités ou supports de données peuvent être en option et ne pas être livrés avec votre ordinateur. Certaines fonctionnalités ou supports de données peuvent ne pas être disponibles dans certains pays.

---

**Les informations contenues dans ce document sont sujettes à modification sans préavis.**

© 2007 Dell Inc. Tous droits réservés.

La reproduction de ce document, de quelque manière que ce soit, sans l'autorisation écrite de Dell Inc. est strictement interdite.

Marques utilisées dans ce document : *Dell*, le logo *DELL*, *Latitude*, *Wi-Fi Catcher*, *ExpressCharge* sont des marques déposées de Dell Inc.; *AMD* et leurs combinaisons sont des marques déposées de Advanced Micro Devices, Inc; *Windows Vista* est une marque et *Microsoft Outlook* et *Windows* sont des marques déposées de Microsoft Corporation.

Les autres marques et noms de produits pouvant être utilisés dans ce document sont reconnus comme appartenant à leurs propriétaires respectifs. Dell Inc. rejette tout intérêt propriétaire dans les marques et les noms commerciaux autres que les siens.

**Modèle PP18L**

**Mars 2007**

**P/N XP138**

**Rév. A00**





# Sommaire

<b>Recherche d'informations . . . . .</b>	<b>51</b>
<b>Configuration de votre ordinateur . . . . .</b>	<b>55</b>
<b>A propos de votre ordinateur . . . . .</b>	<b>56</b>
<b>Utilisation d'une batterie . . . . .</b>	<b>59</b>
<b>Dépannage . . . . .</b>	<b>64</b>



# Recherche d'informations

 **REMARQUE** : Certaines fonctionnalités ou supports de données peuvent être en option et ne pas être livrés avec votre ordinateur. Certaines fonctionnalités ou supports de données peuvent ne pas être disponibles dans certains pays.

 **REMARQUE** : Il est possible que des informations supplémentaires soient livrées avec votre ordinateur.

---

## Que recherchez-vous ?

- Programme de diagnostics pour mon ordinateur
- Pilotes pour mon ordinateur
- Documentation concernant mon périphérique
- NSS (Notebook System Software)

---

## Trouvez-le ici

### Média Drivers and Utilities

**REMARQUE** : Le média *Drivers and Utilities* peut être en option et n'est pas forcément livré avec votre ordinateur.

La documentation et les pilotes sont déjà installés sur l'ordinateur. Vous pouvez utiliser le média pour réinstaller les pilotes ou exécuter Dell Diagnostics (voir «Dell Diagnostics» à la page 65).



Des fichiers Lisez-moi peuvent être inclus sur votre média afin de fournir des informations sur les modifications techniques apportées en dernière minute à votre système ou des informations de référence destinées aux

techniciens ou aux utilisateurs expérimentés.

**REMARQUE** : Les dernières mises à jour des pilotes et de la documentation se trouvent à l'adresse [support.dell.com](http://support.dell.com).

**REMARQUE** : Le média *Drivers and Utilities* peut être en option et n'est pas forcément livré avec votre ordinateur.

- 
- Informations sur la garantie
  - Termes et Conditions (États-Unis uniquement)
  - Consignes de sécurité
  - Informations sur les réglementations
  - Informations relatives à l'ergonomie
  - Contrat de licence utilisateur final

---

## Guide d'information sur le produit Dell™

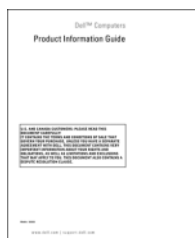

---

**Que recherchez-vous ?**

- Comment retirer et remplacer des pièces
  - Caractéristiques
  - Comment configurer les paramètres système
  - Comment dépanner et résoudre les problèmes
- 
- Numéro de service et code de service express
  - Étiquette de licence Microsoft Windows

**Trouvez-le ici****Guide d'utilisation**

*Centre d'aide et support Microsoft Windows*

- 1 Cliquez sur **Démarrer** ou  → **Aide et support** → **Guides utilisateur et système Dell** → **Guides système**.
- 2 Cliquez sur le *Guide d'utilisation* de votre ordinateur.

**Numéro de service et licence Microsoft® Windows®**

Ces étiquettes sont apposées sur l'ordinateur.

- Utilisez le numéro de service pour identifier votre ordinateur lorsque vous accédez au site Web [support.dell.com](http://support.dell.com) ou lorsque vous appelez le support.
- Entrez le code de service express pour orienter votre appel lorsque vous contactez le service de support.



**REMARQUE :** L'étiquette de licence Microsoft Windows a été refondue avec un trou ou «portail de sécurité» qui apporte une sécurité supplémentaire.

---

## Que recherchez-vous ?

- Solutions — Astuces de dépannage, articles de techniciens, cours en ligne et questions fréquemment posées
  - Forum clients — Discussion en ligne avec d'autres clients Dell
  - Mises à niveau — Informations de mise à niveau pour les composants, tels que la mémoire, le disque dur et le système d'exploitation
  - Service clientèle — Coordonnées, appels de service et état des commandes, garantie et informations sur les réparations
  - Service et support — État des appels de service et historique du support, contrat de service, discussions en ligne avec le support technique
  - Référence — Documentation de l'ordinateur, détails sur la configuration de l'ordinateur, caractéristiques de produit et livres blancs
  - Téléchargements — Pilotes, correctifs et mises à jour logicielles agréés
  - Notebook System Software (NSS) — Si vous réinstallez le système d'exploitation de votre ordinateur, vous devez également réinstaller l'utilitaire NSS. NSS fournit des mises à jour essentielles pour le système d'exploitation et la prise en charge des lecteurs de disquette USB Dell™ de 3,5 pouces, des processeurs AMD™, des lecteurs optiques et des périphériques USB. NSS est requis pour le bon fonctionnement de votre ordinateur Dell. Ce logiciel détecte automatiquement votre ordinateur et son système d'exploitation et installe les mises à jour appropriées à votre configuration
- 
- Mises à niveau logicielles et astuces de dépannage — Questions fréquemment posées, sujets d'actualité et état général de votre environnement informatique

## Trouvez-le ici

**Site web de Support Dell** — [support.dell.com](http://support.dell.com)

**REMARQUE** : Sélectionnez votre région ou votre secteur d'activité pour voir le site de support qui vous concerne.

Pour télécharger NSS :

**1** Rendez-vous sur [support.dell.com](http://support.dell.com), sélectionnez votre région ou votre secteur d'activité et entrez votre numéro de service.

**2** Sélectionnez **Drivers & Downloads** (Pilotes et téléchargements) et cliquez sur **Go**.

**3** Cliquez sur votre système d'exploitation et recherchez le mot clé *Notebook System Software*.

**REMARQUE** : L'interface utilisateur [support.dell.com](http://support.dell.com) peut varier selon vos sélections.

---

## Utilitaire de support Dell

L'utilitaire de support Dell est un système d'avertissement et de mise à niveau automatisé installé sur votre ordinateur. Ce système effectue des contrôles en temps réel de bonne santé de votre environnement informatique ainsi que des mises à jour logicielles, et fournit des informations d'autodiagnostic correspondantes. Vous pouvez accéder à l'utilitaire de support Dell par l'icône  dans la barre des tâches. Pour plus d'informations, reportez-vous à la section «Utilitaire de support Dell» dans le *Guide d'utilisation*.

---

## Que recherchez-vous ?

- Comment utiliser les systèmes d'exploitation Windows
- Comment utiliser des programmes et des fichiers
- Comment personnaliser mon bureau

- 
- Informations concernant l'activité réseau, l'Assistant de gestion d'énergie, les raccourcis clavier et autres fonctions commandées par Dell QuickSet

- 
- Comment réinstaller mon système d'exploitation

## Trouvez-le ici

### Centre d'aide et de support de Windows

- 1 Cliquez sur **Démarrer** ou  → **Aide et support**.
- 2 Tapez un mot ou une expression qui décrit votre problème, puis cliquez sur l'icône représentant une flèche.
- 3 Cliquez sur la rubrique qui décrit votre problème.
- 4 Suivez les instructions qui s'affichent à l'écran.

### Aide Dell QuickSet

Pour consulter l'*Aide de Dell QuickSet*, cliquez avec le bouton droit sur l'icône *Quickset* de la barre des tâches Microsoft® Windows®.

Pour plus d'informations sur *Dell QuickSet*, reportez-vous à la section «*Dell™ QuickSet*» dans le *Guide d'utilisation*.

### CD Operating System (système d'exploitation)

**REMARQUE :** Il se peut que le CD *Operating System* (Système d'exploitation) soit en option et qu'il ne soit pas livré avec tous les ordinateurs.

Le système d'exploitation est déjà installé sur votre ordinateur. Pour réinstaller le système d'exploitation, utilisez le CD *Operating System*. Reportez-vous à la section «Réinstallation de Microsoft® Windows® XP» dans votre *Guide d'utilisation*.



Après avoir réinstallé votre système d'exploitation, utilisez le média *Drivers and Utilities* en option pour réinstaller les pilotes des périphériques livrés avec votre ordinateur.

L'étiquette de la Product key (clé de produit) de votre système d'exploitation se trouve sur l'ordinateur.

**REMARQUE :** La couleur du CD varie selon le système d'exploitation que vous avez commandé.

---

## Configuration de votre ordinateur

**⚠ PRÉCAUTION :** Avant de commencer toute procédure de cette section, suivez les consignes de sécurité du *Guide d'information sur le produit*.

- 1 Déballez la boîte d'accessoires.
- 2 Mettez de côté le contenu de la boîte d'accessoires ; vous en aurez besoin ultérieurement pour configurer votre ordinateur.

Cette boîte contient également la documentation utilisateur et tout autre logiciel ou matériel supplémentaire (cartes PC, lecteurs, batteries, etc.) que vous avez commandé.

- 3 Branchez l'adaptateur secteur sur le connecteur de l'ordinateur et sur la prise électrique.



- 4 Ouvrez l'écran de l'ordinateur, puis appuyez sur le bouton d'alimentation pour le mettre sous tension (reportez-vous à la section «Vue frontale» à la page 56).

**📌 REMARQUE :** Il est recommandé de mettre l'ordinateur sous tension, puis de l'arrêter au moins une fois préalablement à l'installation de cartes ; vous pouvez également connecter l'ordinateur à une station d'accueil ou à un autre périphérique externe, tel qu'une imprimante.

# A propos de votre ordinateur

## Vue frontale



- |    |                                            |    |                                                       |    |                             |
|----|--------------------------------------------|----|-------------------------------------------------------|----|-----------------------------|
| 1  | loquet de l'écran                          | 2  | écran                                                 | 3  | bouton d'alimentation       |
| 4  | voyants d'état de l'appareil               | 5  | clavier                                               | 6  | tablette tactile            |
| 7  | lecteur d'empreintes digitales (en option) | 8  | boutons de la tablette tactile/de l'ergot de pointage | 9  | ergot de pointage           |
| 10 | voyants d'état du clavier                  | 11 | boutons de contrôle du volume                         | 12 | capteur de lumière ambiante |
| 13 | bouton de mise en sourdine                 |    |                                                       |    |                             |



## Vue du côté gauche

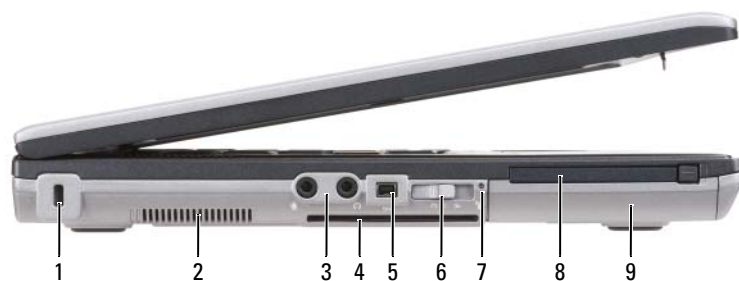

- |   |                                       |   |                                  |   |                       |
|---|---------------------------------------|---|----------------------------------|---|-----------------------|
| 1 | emplacement pour câble de sécurité    | 2 | entrée d'air                     | 3 | connecteurs audio (2) |
| 4 | logement de carte à puce (avec cache) | 5 | Connecteur 1394                  | 6 | commutateur sans fil  |
| 7 | voyant Wi-Fi Catcher™                 | 8 | logement d'extension de carte PC | 9 | disque dur            |

## Vue du côté droit



- |   |                                    |   |                                         |   |                     |
|---|------------------------------------|---|-----------------------------------------|---|---------------------|
| 1 | lecteur optique dans la baie média | 2 | loquet de verrouillage de la baie média | 3 | connecteurs USB (2) |
|---|------------------------------------|---|-----------------------------------------|---|---------------------|

## Vue arrière

**⚠ PRÉCAUTION :** Ne bloquez pas les entrées d'air de l'ordinateur et n'insérez pas d'objets dedans ; évitez également toute accumulation de poussière. Ne placez pas l'ordinateur dans un environnement peu aéré, tel qu'une mallette fermée, lorsque celui-ci fonctionne. Le manque de ventilation risquerait de causer un incendie ou d'endommager l'ordinateur.

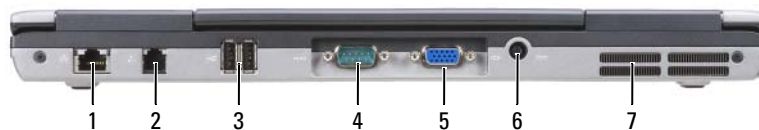

- |   |                           |   |                          |   |                                 |
|---|---------------------------|---|--------------------------|---|---------------------------------|
| 1 | connecteur réseau (RJ-45) | 2 | connecteur modem (RJ-11) | 3 | connecteurs USB (2)             |
| 4 | connecteur série          | 5 | connecteur vidéo         | 6 | connecteur d'adaptateur secteur |
| 7 | entrées d'air             |   |                          |   |                                 |

## Vue du dessous

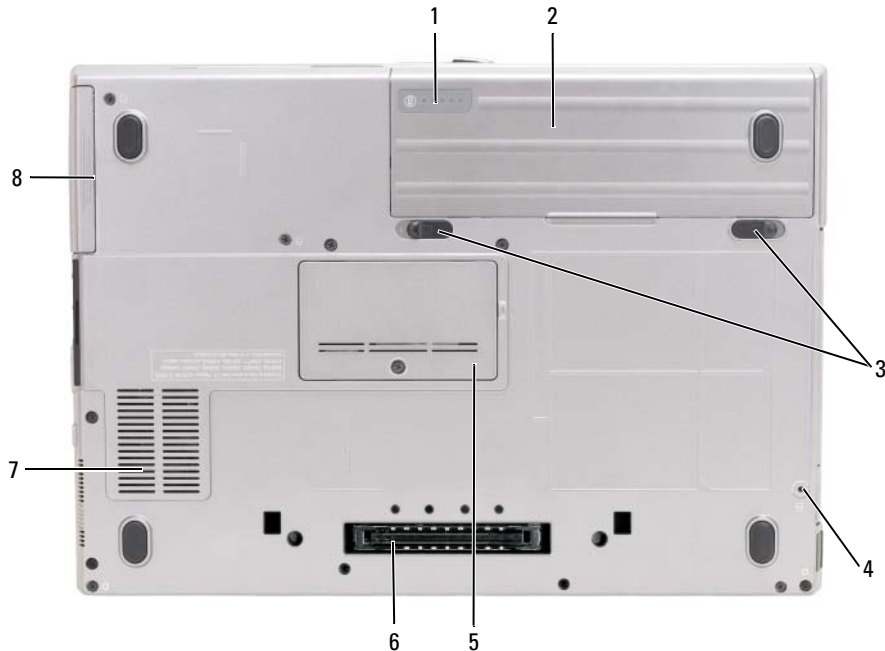

- |   |                                                     |   |                            |   |                                                 |
|---|-----------------------------------------------------|---|----------------------------|---|-------------------------------------------------|
| 1 | jauge de charge/usure de la batterie                | 2 | batterie                   | 3 | loquets de fermeture de la baie de batterie (2) |
| 4 | vis de verrouillage de périphérique (si disponible) | 5 | cache du module de mémoire | 6 | connecteur de la station d'accueil              |
| 7 | entrée d'air                                        | 8 | disque dur                 |   |                                                 |

## Utilisation d'une batterie

### Performances de la batterie

**REMARQUE :** Pour plus d'informations sur la garantie Dell de votre ordinateur, reportez-vous au *Guide d'information produit* ou à la page de garantie livrée avec votre ordinateur.

Pour un fonctionnement optimal et afin de préserver les paramètres du BIOS, laissez la batterie principale installée en permanence dans votre ordinateur portable Dell™. Votre ordinateur est livré avec une batterie, installée dans la baie.

**REMARQUE :** La batterie peut ne pas être chargée à fond, utilisez donc l'adaptateur secteur pour relier votre ordinateur neuf à une prise électrique lors de sa première utilisation. Pour de meilleurs résultats, utilisez l'ordinateur sur l'adaptateur secteur jusqu'à la charge complète de la batterie. Pour consulter l'état de charge de la batterie, cliquez sur **Démarrer** → **Paramètres** → **Panneau de configuration** → **Options d'alimentation** → **Jauge de batterie**.

 **REMARQUE** : L'autonomie de la batterie (la période durant laquelle la batterie reste chargée) diminue avec le temps. Selon la fréquence d'utilisation et les conditions de fonctionnement de la batterie, il est possible que vous deviez en acheter une autre au cours de la durée de vie de votre ordinateur.

L'autonomie de la batterie varie en fonction de l'utilisation. Vous pouvez installer une seconde batterie en option dans la baie média, et ce pour augmenter la durée de fonctionnement de façon significative.

Cette durée est considérablement réduite par l'exécution de certaines opérations, notamment, sans que cela soit limitatif :

- Utilisation de lecteurs optiques
- Utilisation de périphériques de communication sans fil, cartes PC, ExpressCard, cartes mémoire ou périphériques USB
- Utilisation de réglages élevés d'affichage et de luminosité, d'économiseurs d'écran en 3D ou d'autres programmes gourmands en ressources, tels que des applications graphiques 3D complexes
- Fonctionnement de l'ordinateur en mode Performances maximales (reportez-vous à la section «Configuration des paramètres de gestion de l'alimentation» du *Guide d'utilisation*).

 **REMARQUE** : Il est recommandé de brancher l'ordinateur sur une prise électrique lorsque vous gravez un CD ou DVD.

Vous pouvez vérifier le niveau de charge de la batterie avant d'insérer la batterie dans l'ordinateur (reportez-vous à la section «Vérification de la charge de la batterie» à la page 60). Vous pouvez également définir les options de gestion de l'alimentation pour être alerté lorsque la charge de la batterie est faible (reportez-vous à la section «Configuration des paramètres de gestion de l'alimentation» du *Guide d'utilisation*).

 **PRÉCAUTION** : L'utilisation d'une batterie non compatible peut accroître le risque d'incendie ou d'explosion. Ne remplacez la batterie que par une batterie compatible achetée auprès de Dell. La batterie au lithium-ion est conçue pour fonctionner avec votre ordinateur Dell. N'utilisez pas sur votre ordinateur de batterie d'autres ordinateurs.

 **PRÉCAUTION** : Ne jetez pas les batteries avec les ordures ménagères. Lorsque votre batterie ne tient plus sa charge, contactez votre service municipal de traitement des déchets pour savoir comment vous en débarrasser. Consultez la section «Mise au rebut de la batterie» du *Guide d'information sur le produit*.

 **PRÉCAUTION** : Une utilisation inadéquate de la batterie peut augmenter le risque d'incendie ou de brûlure chimique. Prenez soin de ne pas la percer, l'incinérer, la démonter ou l'exposer à une température supérieure à 60 °C (140 °F). Rangez la batterie hors de portée des enfants. Manipulez les batteries endommagées ou percées avec d'extrêmes précautions. Les batteries endommagées peuvent fuir et causer des dommages ou des blessures.

## Vérification de la charge de la batterie

La jauge de batterie Dell QuickSet, la fenêtre de jauge Microsoft Windows et l'icône  , l'indicateur de charge de la batterie, ainsi que l'alerte en cas de niveau de batterie faible fournissent des informations sur le niveau de charge de la batterie.

## Jauge de batterie Dell QuickSet

Si Dell QuickSet est installé, appuyez sur <Fn><F3> pour afficher la jauge de batterie QuickSet. La Jauge de batterie affiche l'état de fonctionnement de la batterie, le niveau de charge et la durée nécessaire à la charge complète de la batterie de votre ordinateur.

Pour plus d'informations sur QuickSet, cliquez avec le bouton droit de la souris sur l'icône QuickSet de la barre des tâches, puis cliquez sur **Aide**.

## Jauge d'alimentation Microsoft® Windows®

La jauge de Windows indique la charge de batterie restante. Pour consulter la jauge, double-cliquez sur l'icône  de la barre des tâches.

Si l'ordinateur est branché sur le secteur, une icône  apparaît.

### Indicateur de charge

En appuyant une fois sur le bouton d'état de la jauge de charge de la batterie ou en le *maintenant enfoncé*, vous pouvez contrôler :

- Charge de la batterie (contrôle en enfonçant et *relâchant* le bouton d'état)
- Usure de la batterie (contrôle en *maintenant enfoncé* le bouton d'état)

La durée de fonctionnement sur batterie dépend largement du nombre de charges. Après quelques centaines de cycles de charge et décharge, les batteries perdent une partie de leur capacité — c'est l'usure de la batterie. Une batterie peut donc afficher un état «chargé» tout en conservant une capacité de charge réduite (usure).

### Vérification de la charge de la batterie

Pour vérifier la charge de la batterie, *enfoncez et relâchez* le bouton d'état sur la jauge de charge pour allumer les témoins de niveau de charge. Chaque voyant représente environ 20 pour cent de la charge totale de la batterie. S'il reste, par exemple, 80 pour cent de la charge de la batterie, quatre des voyants sont allumés. Si aucun voyant n'est allumé, la batterie est complètement déchargée.

### Vérification de l'usure de la batterie



**REMARQUE** : Vous pouvez vérifier la durée de vie de la batterie de deux façons : par la jauge de charge sur la batterie comme indiqué ci-dessous ou par la jauge de Dell QuickSet. Pour plus d'informations sur QuickSet, cliquez avec le bouton droit de la souris sur l'icône QuickSet dans la barre des tâches, puis cliquez sur **Aide**.

Pour vérifier l'usure de la batterie par la jauge de charge, *maintenez enfoncé* le bouton d'état sur la jauge de charge de la batterie pendant au moins 3 secondes. Si aucun voyant n'apparaît, la batterie est en bon état, et conserve plus de 80 pour cent de sa capacité de charge d'origine. Chaque voyant signale une dégradation supplémentaire. Si cinq voyants s'allument, il reste moins de 60 pour cent de la capacité de charge de la batterie, vous devriez alors penser à la remplacer. Pour plus d'informations sur l'autonomie de la batterie, reportez-vous à la section «Caractéristiques» de votre *Guide d'utilisation*.

## Alerte de batterie faible

- ➡ **AVIS** : Pour ne pas perdre ou d'endommager vos données, enregistrez votre travail immédiatement après avoir reçu une alerte de niveau de batterie faible. Connectez ensuite l'ordinateur à une prise secteur. Si la batterie est complètement déchargée, le mode Mise en veille prolongée est automatiquement activé.

Par défaut, une fenêtre pop-up vous avertit quand la charge de la batterie est épuisée à environ 90 pour cent. Vous pouvez modifier les réglages de l'alerte de batterie dans QuickSet ou la fenêtre **Propriétés de Options d'alimentation**. Reportez-vous à «Configuration des paramètres de gestion d'énergie» dans votre *Guide d'utilisation* pour plus d'informations sur l'accès à QuickSet ou la fenêtre **Propriétés de Options d'alimentation**.

## Charge de la batterie

- 🔌 **REMARQUE** : À l'aide de Dell™ ExpressCharge™, l'adaptateur secteur charge une batterie complètement déchargée à 80 pour cent en environ 1 heure et à 100 pour cent en environ 2 heures, lorsque l'ordinateur est hors tension. La durée de charge est plus longue lorsque l'ordinateur est allumé. Vous pouvez laisser la batterie dans l'ordinateur aussi longtemps que vous le souhaitez. Les circuits internes de la batterie préviennent toute surcharge.

Lorsque vous branchez l'ordinateur sur une prise secteur ou installez une batterie pendant que l'ordinateur est branché sur une prise secteur, l'ordinateur vérifie le niveau de charge et la température de la batterie. Au besoin, l'adaptateur secteur charge alors la batterie et maintient le niveau de charge.

Si la batterie est chaude parce qu'elle se trouvait dans l'ordinateur ou en raison de la température extérieure, il est probable qu'elle ne se charge pas lorsque vous branchez l'ordinateur sur une prise secteur.

Si le voyant  clignote alternativement vert et orange, la batterie est trop chaude pour être chargée. Débranchez l'ordinateur de la prise secteur et laissez refroidir l'ordinateur et la batterie jusqu'à ce qu'ils atteignent la température ambiante. Branchez alors l'ordinateur sur une prise secteur et continuez à charger la batterie.

Pour plus d'informations sur la résolution des problèmes liés à la batterie, reportez-vous à la section «Problèmes d'alimentation» de votre *Guide d'utilisation*.

## Retrait de la batterie

- ⚠️ **PRÉCAUTION** : Avant d'effectuer ces procédures, éteignez l'ordinateur, débranchez l'adaptateur secteur de la prise murale et de l'ordinateur, débranchez le modem de la prise murale et de l'ordinateur, et retirez les câbles externes de votre ordinateur.

- ⚠️ **PRÉCAUTION** : L'utilisation d'une batterie non compatible peut accroître le risque d'incendie ou d'explosion. Ne remplacez la batterie que par une batterie compatible achetée auprès de Dell. La batterie est conçue pour fonctionner avec votre ordinateur Dell™. N'utilisez pas de batterie provenant d'un autre ordinateur.

- ➡ **AVIS** : Vous devez retirer tous les câbles externes de l'ordinateur pour éviter tout dommage possible aux connecteurs. Pour plus d'informations sur le remplacement de la deuxième batterie, reportez-vous à la section «Utilisation des fonctions Multimédia» dans votre *Guide d'utilisation*.

Pour retirer la batterie :

- 1 Si l'ordinateur est connecté à une station d'accueil (amarré), déconnectez-le. Pour obtenir des instructions, consultez la documentation qui accompagne la station d'accueil.
- 2 Assurez-vous que l'ordinateur est éteint.
- 3 Faites glisser et soulevez la batterie pour la sortir de la baie.

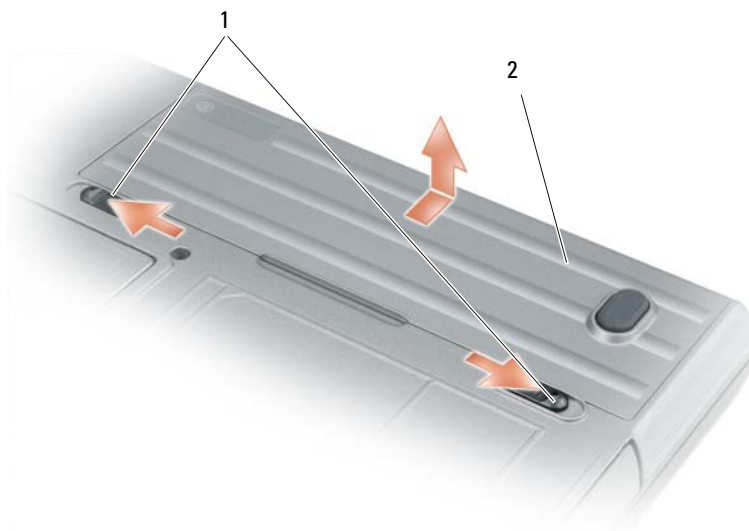

- 1 loquet de fermeture de la baie de batterie      2 batterie

Pour reposer la batterie, insérez-la dans la baie et appuyez jusqu'au clic du loquet de fermeture de la baie.

### **Stockage de la batterie**

Retirez la batterie de l'ordinateur lorsque vous rangez ce dernier pendant une période prolongée. Sinon, la batterie finira par se décharger. Après une longue période de stockage, rechargez complètement la batterie avant de l'utiliser (reportez-vous à la section «Charge de la batterie» à la page 62).

# Dépannage

## Blocages et problèmes logiciels

 **PRÉCAUTION** : Avant de commencer toute procédure de cette section, suivez les consignes de sécurité du *Guide d'information sur le produit*.

### L'ordinateur ne démarre pas

**ASSUREZ-VOUS QUE L'ADAPTATEUR SECTEUR EST SOLIDEMENT BRANCHÉ SUR L'ORDINATEUR ET SUR LA PRISE SECTEUR.**

### L'ordinateur ne répond plus

 **AVIS** : Vous pouvez perdre des données si vous n'arrivez pas à arrêter correctement le système d'exploitation.

**ÉTEIGNEZ L'ORDINATEUR** — Si vous n'obtenez aucune réponse lorsque vous appuyez sur une touche du clavier ou lorsque vous déplacez la souris, appuyez sur le bouton d'alimentation et maintenez-le enfoncé pendant au moins 8 à 10 secondes jusqu'à ce que l'ordinateur s'éteigne. Redémarrez l'ordinateur.

### Un programme ne répond plus ou se bloque régulièrement

 **REMARQUE** : La documentation de tout logiciel, la disquette ou le CD qui l'accompagne incluent généralement des instructions d'installation.

#### FIN DU PROGRAMME —

- 1 Appuyez simultanément sur <Ctrl><Maj><Echap>.
- 2 Cliquez sur **Gestionnaire des tâches**.
- 3 Cliquez sur le programme qui ne répond plus.
- 4 Cliquez sur **Fin de tâche**.

**CONSULTEZ LA DOCUMENTATION DU LOGICIEL** — Le cas échéant, supprimez, puis réinstallez le programme.

### Un programme est conçu pour une version antérieure du système d'exploitation Microsoft® Windows®

**EXÉCUTEZ L'ASSISTANT COMPATIBILITÉ DES PROGRAMMES** — L'Assistant Compatibilité des programmes configure un programme pour qu'il fonctionne dans un environnement voisin des environnements des systèmes d'exploitation non Windows XP.

- 1 Cliquez sur **Démarrer**→ **Tous les programmes**→ **Accessoires**→ **Assistant Compatibilité des programmes**→ **Suivant**.
- 2 Suivez les instructions qui s'affichent à l'écran.

### Un écran bleu uni apparaît

**ÉTEIGNEZ L'ORDINATEUR** — Si vous n'obtenez aucune réponse lorsque vous appuyez sur une touche du clavier ou lorsque vous déplacez la souris, appuyez sur le bouton d'alimentation et maintenez-le enfoncé pendant au moins 8 à 10 secondes jusqu'à ce que l'ordinateur s'éteigne. Redémarrez l'ordinateur.



## Autres problèmes logiciels

**CONSULTEZ LA DOCUMENTATION DU LOGICIEL OU CONTACTEZ LE FABRICANT POUR OBTENIR DES INFORMATIONS DE DÉPANNAGE** —

- Assurez-vous que le programme est compatible avec le système d'exploitation installé sur votre ordinateur.
- Assurez-vous que l'ordinateur est conforme aux exigences matérielles requises pour que le logiciel fonctionne. Reportez-vous à la documentation du logiciel pour plus d'informations.
- Assurez-vous que le programme est correctement installé et configuré.
- Assurez-vous que les pilotes de périphérique n'entrent pas en conflit avec le programme.
- Le cas échéant, supprimez, puis réinstallez le programme.

**SAUVEGARDEZ VOS FICHIERS IMMÉDIATEMENT.**

**UTILISEZ UN LOGICIEL ANTIVIRUS POUR VÉRIFIER LE DISQUE DUR, LES DISQUETTES OU LES CD.**

**ENREGISTREZ LES FICHIERS OUVERTS ET QUITTEZ TOUS LES PROGRAMMES, PUIS ÉTEIGNEZ L'ORDINATEUR PAR LE MENU Démarrer.**

**ANALYSEZ VOTRE ORDINATEUR POUR VOIR S'IL CONTIENT DES LOGICIELS ESPIONS** — Si vous observez un ralentissement des performances de votre ordinateur, si des fenêtres publicitaires s'affichent fréquemment sur votre écran ou si vous avez des problèmes pour vous connecter sur Internet, votre ordinateur est peut-être infecté par un logiciel espion. Utilisez un programme antivirus qui inclut une protection contre les logiciels espions (une mise à niveau de votre programme sera peut-être nécessaire) afin d'analyser votre ordinateur et de supprimer les logiciels espions. Pour plus d'informations, allez sur le site [support.dell.com](http://support.dell.com) et lancez une recherche à l'aide du mot clé *espion*.

**EXÉCUTEZ DELL DIAGNOSTICS** — Reportez-vous à la section «Dell Diagnostics» à la page 65. Si tous les tests s'exécutent correctement, la condition d'erreur est liée à un problème logiciel.

## Dell Diagnostics

 **PRÉCAUTION** : Avant de commencer toute procédure de cette section, suivez les consignes de sécurité du *Guide d'information sur le produit*.

### Quand utiliser Dell Diagnostics

Si vous rencontrez un problème avec votre ordinateur, procédez aux vérifications décrites dans la section «Blocages et problèmes logiciels» à la page 64 et exécutez Dell Diagnostics avant de contacter Dell pour obtenir une assistance technique.

Il est recommandé d'imprimer ces procédures avant de commencer.



**AVIS** : Dell Diagnostics ne fonctionne que sur les ordinateurs Dell™.



**REMARQUE** : Le média *Drivers and Utilities* (Pilotes et utilitaires) est en option et n'est pas obligatoirement livré avec tous les ordinateurs.

Ouvrez le programme de configuration du système (voir «Programme de configuration du système» dans votre *Guide d'utilisation*), étudiez les informations de configuration de votre ordinateur et assurez-vous que le périphérique que vous souhaitez tester s'affiche dans le programme de configuration du système et qu'il est actif. Démarrez Dell Diagnostics depuis le disque dur ou depuis le média *Drivers and Utilities*.

### Lancement de Dell Diagnostics depuis le disque dur

Dell Diagnostics se trouve dans une partition cachée (utilitaire de diagnostics) de votre disque dur.

 **REMARQUE** : Si votre ordinateur ne peut pas afficher une image à l'écran, contactez Dell (reportez-vous à la section «Prendre contact avec Dell» dans votre *Guide d'utilisation*).

- 1 Éteignez l'ordinateur. Allumez votre ordinateur (ou redémarrez-le).
- 2 Si l'ordinateur est connecté à une station d'accueil (amarré), déconnectez-le. Pour obtenir des instructions, consultez la documentation qui accompagne la station d'accueil.
- 3 Branchez l'ordinateur à une prise secteur.
- 4 Les diagnostics peuvent être lancés de deux façons :
  - a Allumez l'ordinateur. Lorsque le logo DELL™ s'affiche, appuyez immédiatement sur <F12>. Sélectionnez Diagnostics dans le menu d'amorçage et appuyez sur <Entrée>.

 **REMARQUE** : Si vous attendez trop longtemps et que le logo du système d'exploitation apparaît, patientez jusqu'à ce que le bureau de Microsoft® Windows® s'affiche. Éteignez alors votre ordinateur et faites une nouvelle tentative.

- b Maintenez enfoncée la touche <Fn> en allumant l'ordinateur.

 **REMARQUE** : Si un message apparaît pour indiquer qu'aucune partition de diagnostic n'a été trouvée, lancez Dell Diagnostics depuis le média *Drivers and Utilities*.

L'ordinateur lance l'évaluation du système de préamorçage avec une série de diagnostics intégrés qui effectue un test préalable de la carte système, du clavier, du disque dur et de l'écran.

- Répondez à toutes les questions qui s'affichent pendant l'évaluation.
- Si une défaillance de composant est détectée, l'ordinateur s'arrête et émet un signal sonore. Pour arrêter l'évaluation et redémarrer l'ordinateur, appuyez sur <Echap> ; pour passer au test suivant, appuyez sur <y> ; pour retester le composant défectueux, appuyez sur <r>.
- Si des défaillances sont détectées lors de l'évaluation système avant amorçage, notez le ou les codes d'erreur et contactez Dell (reportez-vous à «Prendre contact avec Dell» dans votre *Guide d'utilisation*).

Si l'évaluation de préamorçage du système se déroule sans problème, vous recevez le message `Booting Dell Diagnostic Utility Partition. Press any key to continue.`

- 5 Appuyez sur une touche pour démarrer Dell Diagnostics à partir de la partition de diagnostics du disque dur.

## Démarrage de Dell Diagnostics à partir du média Drivers and Utilities

1 Insérez le média *Drivers and Utilities*.

2 Arrêtez et redémarrez l'ordinateur.

Lorsque le logo DELL s'affiche, appuyez immédiatement sur <F12>.

Si vous attendez trop longtemps et que le logo Windows apparaît, attendez encore jusqu'à ce que le bureau Windows s'affiche. Éteignez alors votre ordinateur et faites une nouvelle tentative.

 **REMARQUE** : La procédure ci-dessous modifie la séquence de démarrage pour un seul démarrage. Au démarrage suivant, l'ordinateur traitera l'ordre des périphériques de démarrage comme indiqué dans le programme de configuration du système.

3 Quand la liste des périphériques d'amorçage apparaît, sélectionnez **IDE CD-ROM DeviceCD/DVD/CD-RW Drive** et appuyez sur <Entrée>.

4 Sélectionnez l'option **Boot from CD-ROM** sur le menu qui apparaît et appuyez sur <Entrée>.

5 Tapez 1 pour démarrer le menu **ResourceCD** et appuyez sur <Entrée> pour poursuivre.

6 Sélectionnez **Run the 32 Bit Dell Diagnostics** sur la liste numérotée. Si plusieurs versions apparaissent, sélectionnez la version correspondant à votre ordinateur.

7 Lorsque le **menu principal** de Dell Diagnostics s'affiche, sélectionnez le test à effectuer.

## Menu principal de Dell Diagnostics

1 Une fois Dell Diagnostics chargé et l'écran du **menu principal** affiché, cliquez sur le bouton correspondant à l'option souhaitée.

Option	Fonction
Express Test (Test rapide)	Exécute un test rapide des périphériques. En règle générale, ce test prend 10 à 20 minutes et n'exige aucune intervention de votre part. Effectuez tout d'abord un <b>Test rapide</b> pour trouver le problème plus rapidement.
Extended Test (Test approfondi)	Exécute un test approfondi des périphériques. En règle générale, ce test prend 1 heure ou plus et nécessite que vous répondiez régulièrement à des questions.
Custom Test (Test personnalisé)	Teste un périphérique spécifique. Vous pouvez personnaliser les tests que vous souhaitez exécuter.
Symptom Tree (Arborescence des symptômes)	Répertorie les symptômes rencontrés les plus communs et vous permet de sélectionner un test selon le symptôme du problème auquel vous êtes confronté.

2 Si un problème est rencontré lors d'un test, un message affiche le code d'erreur et une description du problème. Notez le code d'erreur et la description du problème et suivez les instructions à l'écran.

Si vous ne pouvez pas résoudre le problème, contactez Dell (reportez-vous à «Prendre contact avec Dell» dans votre *Guide d'utilisation*).



**REMARQUE :** Le numéro de service de votre ordinateur est situé en haut de chaque écran de test. Si vous prenez contact avec Dell, le technicien de support vous demandera le numéro de service.

- 3 Si vous effectuez un test à partir de l'option **Test personnalisé** ou **Arborescence des symptômes**, cliquez sur l'onglet approprié décrit dans le tableau suivant pour en savoir plus.

Onglet	Fonction
Les résultats	Affiche les résultats du test et les conditions d'erreur rencontrées.
Errors (Erreurs)	Affiche les conditions d'erreur rencontrées, les codes d'erreur et la description du problème.
Help (Aide)	Décrit le test et peut indiquer les conditions requises pour exécuter le test.
Configuration	Affiche la configuration matérielle du périphérique sélectionné.  Dell Diagnostics obtient des informations de configuration de tous les périphériques à partir du programme de configuration du système, de la mémoire et de divers tests internes et les affiche dans la liste des périphériques, dans le volet gauche de l'écran. La liste des périphériques risque de ne pas afficher les noms de tous les composants installés sur votre ordinateur ou de tous les périphériques reliés à celui-ci.
Parameters (Paramètres)	Permet de personnaliser le test en modifiant ses paramètres.

- 4 Lorsque les tests sont terminés, si vous exécutez Dell Diagnostics à partir du média *Drivers and Utilities*, retirez le média.
- 5 À l'achèvement des tests, fermez l'écran de test pour revenir à l'écran du **Menu Main** (Principal). Pour quitter Dell Diagnostics et redémarrer l'ordinateur, fermez l'écran du **Menu Main** (Principal).

# Index

## A

aide QuickSet, 54

assistants

assistant Compatibilité des programmes, 64

## B

batterie

charge, 62

indicateur de charge, 61

jauge, 61

performances, 59

retrait, 62

stockage, 63

vérification de la charge, 60

## C

CD

système d'exploitation, 54

CD ResourceCD

Dell Diagnostics, 65

Centre d'aide et de

support, 54

consignes de sécurité, 51

Contrat de licence utilisateur

final, 51

## D

Dell Diagnostics

à propos, 65

démarrage depuis le média

Drivers and Utilities, 67

lancement à partir du disque dur, 66

utilisation, 65

dépannage

blocage et problèmes

logiciels, 64

Centre d'aide et de support, 54

Dell Diagnostics, 65

diagnostics

Dell, 65

documentation

Contrat de licence utilisateur

final, 51

en ligne, 53

ergonomie, 51

garantie, 51

Guide d'information sur le

produit, 51

Guide d'utilisation, 52

réglementation, 51

sécurité, 51

## E

étiquettes

Microsoft Windows, 52

numéro de service, 52

## F

fichier d'aide

Centre d'aide et de support de Windows, 54

## G

Guide d'information sur le produit, 51

Guide d'utilisation, 52

## I

informations relatives à l'ergonomie, 51

informations sur la garantie, 51

informations sur les réglementations, 51

## L

logiciel

problèmes, 64-65

logiciel antivirus, 65

logiciel espion, 65

## M

matériel

Dell Diagnostics, 65

## **N**

numéro de service, 52

## **O**

ordinateur

  blocage, 64

  ne répond plus, 64

  performances ralenties, 65

## **P**

problèmes

  blocage de l'ordinateur, 64

  blocages, 64

  blocages de programme, 64

  compatibilité des programmes  
  avec Windows, 64

  Dell Diagnostics, 65

  écran bleu, 64

  l'ordinateur ne démarre pas, 64

  l'ordinateur ne répond plus, 64

  logiciel, 64-65

  logiciel espion, 65

  performances de l'ordinateur  
  ralenties, 65

  un programme ne répond  
  plus, 64

## **S**

site de support Dell, 53

site web de support, 53

Supports

  Drivers and Utilities, 51

système d'exploitation

  CD, 54

réinstallation, 54

## **V**

vues du système

  arrière, 58

  avant, 56

  côté droit, 57

  côté gauche, 57

  dessous, 58-59

## **W**

Windows XP

  assistant Compatibilité des  
  programmes, 64

  Centre d'aide et de support, 54

  réinstallation, 54



Dell™ Latitude™ D631

# Schnellreferenzhandbuch

Modell PP18L

[www.dell.com](http://www.dell.com) | [support.dell.com](http://support.dell.com)

## Anmerkungen, Hinweise und Vorsichtshinweise

-  **ANMERKUNG:** Eine ANMERKUNG macht auf wichtige Informationen aufmerksam, mit denen Sie den Computer besser einsetzen können.
-  **HINWEIS:** Ein HINWEIS warnt vor möglichen Beschädigungen der Hardware oder Datenverlust und zeigt, wie diese vermieden werden können.
-  **VORSICHT:** Durch VORSICHT werden Sie auf Gefahrenquellen hingewiesen, die materielle Schäden, Verletzungen oder sogar den Tod von Personen zur Folge haben können.

## Abkürzungen und Akronyme

Eine vollständige Liste von Abkürzungen und Akronymen finden Sie im Glossar in Ihrem *Benutzerhandbuch*. Wenn Sie einen Dell™-Computer der Serie N besitzen, treffen alle Referenzen in diesem Dokument auf die Microsoft® Windows®-Betriebssysteme nicht zu.

-  **ANMERKUNG:** Einige Funktionen und Medien sind optional und möglicherweise nicht im Lieferumfang Ihres Computers enthalten. Einige Funktionen sind möglicherweise in bestimmten Ländern nicht verfügbar.

---

**Die in diesem Dokument enthaltenen Informationen können ohne vorherige Ankündigung geändert werden.  
© 2007 Dell Inc. Alle Rechte vorbehalten.**

Die Vervielfältigung oder Wiedergabe in jeglicher Weise ist ohne schriftliche Genehmigung von Dell Inc. strengstens untersagt.

In diesem Dokument verwendete Marken: *Dell*, das *DELL*-Logo, *Latitude*, *Wi-Fi Catcher* und *ExpressCharge* sind Marken von Dell Inc.; *AMD* und Kombinationen mit dieser Bezeichnung sind Marken von Advanced Micro Devices, Inc; *Windows Vista* ist eine Marke und *Microsoft Outlook* sowie *Windows* sind eingetragene Marken von Microsoft Corporation.

Alle anderen in dieser Dokumentation genannten Marken und Handelsbezeichnungen sind Eigentum der jeweiligen Hersteller und Firmen. Dell Inc. verzichtet auf alle Besitzrechte an Marken und Handelsbezeichnungen, die nicht Eigentum von Dell sind.

**Modell PP18L**

**März 2007**

**P/N XP138**

**Rev. A00**



# Inhalt

<b>Informationsquellen . . . . .</b>	<b>75</b>
<b>Einrichten des Computers . . . . .</b>	<b>79</b>
<b>Informationen über den Computer . . . . .</b>	<b>80</b>
<b>Verwenden eines Akkus . . . . .</b>	<b>83</b>
<b>Fehlerbehebung . . . . .</b>	<b>88</b>



# Informationsquellen

**ANMERKUNG:** Einige Funktionen und Medien sind optional und möglicherweise nicht im Lieferumfang Ihres Computers enthalten. Einige Funktionen sind möglicherweise in bestimmten Ländern nicht verfügbar.

**ANMERKUNG:** Möglicherweise ist im Lieferumfang des Computers weiteres Informationsmaterial enthalten.

---

## Welche Ressourcen benötigen Sie?

- Diagnoseprogramm für den Computer
- Treiber für den Computer
- Dokumentation zu dem Gerät
- Notebook-System-Software (NSS)

---

## Hier finden Sie das Gesuchte:

### Drivers and Utilities-Datenträger

**ANMERKUNG:** Der *Drivers and Utilities*-Datenträger ist optional und möglicherweise nicht im Lieferumfang Ihres Computers enthalten.

Dokumentation und Treiber sind bereits auf dem Computer installiert. Mithilfe des Datenträgers können Sie Treiber neu installieren und das Diagnoseprogramm Dell Diagnostics ausführen (siehe „Dell Diagnostics“ auf Seite 89).



Möglicherweise finden Sie auf dem Datenträger Infodateien („Readme“-Dateien). Diese Dateien enthalten Angaben zu den neuesten technischen Änderungen bzw. Detailinformationen zu technischen Fragen für erfahrene Benutzer oder Techniker.

**ANMERKUNG:** Treiber und Dokumentationsaktualisierungen finden Sie unter [support.dell.com](http://support.dell.com).

**ANMERKUNG:** Der *Drivers and Utilities*-Datenträger ist optional und möglicherweise nicht im Lieferumfang Ihres Computers enthalten.

- 
- Garantieinformationen
  - Verkaufs- und Lieferbedingungen (nur für die USA)
  - Sicherheitshinweise
  - Zulassungsinformationen
  - Informationen zur Ergonomie
  - Endbenutzer-Lizenzvereinbarung

---

## Dell™-Produktinformationshandbuch



---

**Welche Ressourcen benötigen Sie?**

- Anleitungen zum Entfernen und Austauschen von Teilen
- Technische Daten
- Anleitungen zum Konfigurieren der Systemeinstellungen
- Fehlerbehebung und Beheben von Störungen

- 
- Service-Tag-Nummer und Express-Servicecode
  - Microsoft Windows-Lizenzetikett

---

**Hier finden Sie das Gesuchte:****Benutzerhandbuch**

*Microsoft Windows-Hilfe- und Supportcenter*

- 1 Klicken Sie auf **Start** oder  und anschließend auf **Hilfe und Support** → **Dell Benutzer- und Systemhandbücher** → **Systemhandbücher**.
- 2 Klicken Sie auf das *Benutzerhandbuch* für Ihren Computer.

---

**Service-Tag-Nummer und Microsoft® Windows®-Lizenz**

Die Aufkleber befinden sich an der Seite Ihres Computers.

- Geben Sie die Service-Tag-Nummer auf der Website **support.dell.com** oder beim Anruf beim technischen Support an, um den Computer identifizieren zu können.
- Geben Sie beim Anruf beim technischen Support den Express-Servicecode an, um zu einem geeigneten Ansprechpartner weitergeleitet zu werden.



**ANMERKUNG:** Das Microsoft Windows-Lizenzetikett wurde neu gestaltet und mit einem Loch als zusätzlichem Sicherheitsmerkmal versehen.

---

## Welche Ressourcen benötigen Sie?

- Lösungen – Hinweise zur Fehlerbehebung, Veröffentlichungen von Technikern, Online-Schulungen und häufig gestellte Fragen (FAQs)
  - Community – Onlinediskussionen mit anderen Dell-Kunden
  - Upgrades – Informationen zum Upgrade von Komponenten, beispielsweise Speicher, Festplatte und Betriebssystem
  - Kundenbetreuung – Kontaktinformationen, Serviceanfrage und Bestellstatus, Garantie und Reparaturinformationen
  - Service und Support – Status von Serviceanfragen und Supporthistorie, Servicekontakt, Onlinediskussionen mit dem technischen Support
  - Referenz – Computerdokumentation, Einzelheiten über die Computerkonfiguration, Produktangaben und Whitepaper
  - Downloads – Zugelassene Treiber, Patches und Softwareaktualisierungen
  - Notebook-Systemsoftware (NSS) – Wenn Sie das Betriebssystem auf Ihrem Computer neu installieren, sollten Sie das NSS-Dienstprogramm ebenfalls neu installieren. NSS stellt wichtige Updates für Ihr Betriebssystem bereit und bietet Support für 3,5-Zoll-USB-Diskettenlaufwerke von Dell™, AMD™-Prozessoren, optische Laufwerke und USB-Geräte. NSS ist für den ordnungsmäßigen Betrieb des Dell-Computers notwendig. Die Software erkennt automatisch Ihren Computertyp und das Betriebssystem und installiert die für Ihre Konfiguration geeigneten Updates
- 
- Software-Upgrades und Hinweise zum Beheben von Störungen – Häufig gestellte Fragen (FAQs = Frequently Asked Questions), aktuelle Themen und Hinweise zum allgemeinen Zustand Ihrer Computerumgebung

---

## Hier finden Sie das Gesuchte:

### Dell-Support-Website – [support.dell.com](http://support.dell.com)

**ANMERKUNG:** Wählen Sie Ihre Region oder Ihren Geschäftsbereich aus, um die zugehörige Support-Website anzuzeigen.

So laden Sie Notebook-System-Software herunter:

- 1 Wählen Sie auf der Website [support.dell.com](http://support.dell.com) Ihre Region oder Ihren Geschäftsbereich aus und geben Sie Ihre Service-Tag-Nummer ein.
- 2 Wählen Sie **Treiber & Downloads** und klicken Sie auf **Los**.
- 3 Klicken Sie auf den Namen Ihres Betriebssystems und suchen Sie nach dem Stichwort *Notebook-System-Software*.

**ANMERKUNG:** Die Benutzeroberfläche von [support.dell.com](http://support.dell.com) wird je nach den von Ihnen gewählten Optionen unterschiedlich dargestellt.

---

### Dell Support-Dienstprogramm

Bei dem Dell Support-Dienstprogramm handelt es sich um ein System für automatisierte Upgrades und Benachrichtigungen, das auf Ihrem Computer installiert ist. Das System unterstützt die Echtzeitüberwachung des Zustands der Computerumgebung, des Status von Softwareupdates und von relevanten Informationen für die Ausführung des Programms selbst. Sie können auf das Dell Support-Dienstprogramm über das Symbol  in der Taskleiste zugreifen. Weitere Informationen finden Sie unter „Dell Support-Dienstprogramm“ im *Benutzerhandbuch*.

---

**Welche Ressourcen benötigen Sie?**

- Anleitungen zum Arbeiten unter Windows
- Anleitungen zum Arbeiten mit Programmen und Dateien
- Anleitungen zum persönlichen Einrichten des Desktops

- 
- Informationen zur Netzwerkaktivität, zum Assistenten für die Energieverwaltung, zu Hotkeys und weiteren von Dell QuickSet verwalteten Einstellungen

- 
- Anleitung zur Neuinstallation des Betriebssystems

---

**Hier finden Sie das Gesuchte:****Hilfe- und Supportcenter unter Windows**

- 1** Klicken Sie auf **Start** bzw. auf  und anschließend auf **Hilfe und Support**.
- 2** Geben Sie ein Wort oder einen Ausdruck ein, der Ihr Problem beschreibt, und klicken Sie anschließend auf das Pfeilsymbol.
- 3** Klicken Sie auf das Thema, das Ihr Problem beschreibt.
- 4** Folgen Sie den Anweisungen auf dem Bildschirm.

---

**Dell QuickSet-Hilfe**

Um die *Dell QuickSet-Hilfe* anzuzeigen, klicken Sie mit der rechten Maustaste auf das QuickSet-Symbol in der Taskleiste von Microsoft® Windows®.

Weitere Informationen zu Dell QuickSet finden Sie unter „Dell™ QuickSet“ im *Benutzerhandbuch*.

---

**Betriebssystem-CD**

**ANMERKUNG:** Die *Betriebssystem-CD* ist optional und möglicherweise nicht im Lieferumfang Ihres Computers enthalten.

Das Betriebssystem ist bereits auf dem Computer installiert. Um das Betriebssystem neu zu installieren, verwenden Sie die *Betriebssystem-CD*. Weitere Informationen finden Sie unter „Neuinstallieren von Microsoft® Windows® XP“ im *Benutzerhandbuch*.



Verwenden Sie den optionalen *Drivers and Utilities*-Datenträger (Treiber und Dienstprogramme), um die Treiber für die mit Ihrem Computer ausgelieferten Geräte neu zu installieren, wenn Sie das Betriebssystem Ihres Computers neu installiert haben.

Das Etikett mit dem Product Key des Betriebssystems finden Sie am Computer.

**ANMERKUNG:** Die Farbe der CD richtet sich nach dem von Ihnen bestellten Betriebssystem.

---

## Einrichten des Computers

**⚠ VORSICHT:** Bevor Sie gemäß den in diesem Abschnitt beschriebenen Anleitungen verfahren, lesen Sie zunächst die Sicherheitshinweise im *Produktinformationshandbuch*.

- 1 Packen Sie das Zubehör aus.
- 2 Legen Sie die für das Einrichten des Computers erforderlichen Zubehörteile bereit.  
Der Zubehörkarton enthält ferner die Benutzerdokumentation sowie die Software oder zusätzliche Hardware (z. B. PC Cards, Laufwerke oder Akkus), die Sie bestellt haben.
- 3 Verbinden Sie den Netzadapter mit dem Netzadapteranschluss am Computer und mit der Steckdose.



- 4 Öffnen Sie den Computerbildschirm und drücken Sie den Betriebsschalter, um den Computer einzuschalten (siehe „Vorderansicht“ auf Seite 80).

**📌 ANMERKUNG:** Es wird empfohlen, dass Sie Ihren Computer mindestens einmal einschalten und herunterfahren, bevor Sie Karten installieren oder den Computer mit einem Docking- oder anderen externen Gerät, wie z. B. einem Drucker, verbinden.

# Informationen über den Computer

## Vorderansicht



- |    |                               |    |                               |    |                      |
|----|-------------------------------|----|-------------------------------|----|----------------------|
| 1  | Bildschirmverriegelung        | 2  | Bildschirm                    | 3  | Betriebsschalter     |
| 4  | Gerätestatusanzeigen          | 5  | Tastatur                      | 6  | Touchpad             |
| 7  | Fingerabdruckleser (optional) | 8  | Touchpad-/Trackstick-Tasten   | 9  | Trackstick           |
| 10 | Tastaturstatusanzeigen        | 11 | Tasten zur Lautstärkeregelung | 12 | Umgebungslichtsensor |
| 13 | Stummtaste                    |    |                               |    |                      |



## Linke Seitenansicht

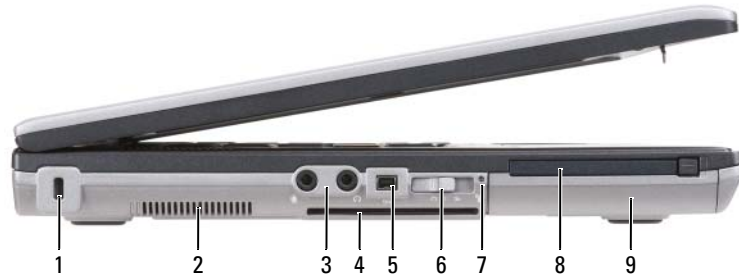

- |   |                                              |   |                     |   |                     |
|---|----------------------------------------------|---|---------------------|---|---------------------|
| 1 | Sicherheitskabeleinschub                     | 2 | Lüftungsschlitze    | 3 | Audioanschlüsse (2) |
| 4 | Smart Card-Steckplatz (mit Platzhalterkarte) | 5 | IEEE 1394-Anschluss | 6 | Wireless-Schalter   |
| 7 | Wi-Fi Catcher™-Anzeige                       | 8 | PC Card-Steckplatz  | 9 | Festplattenlaufwerk |

## Rechte Seitenansicht



- |   |                                    |   |                                             |   |                    |
|---|------------------------------------|---|---------------------------------------------|---|--------------------|
| 1 | Optisches Laufwerk im Modulschacht | 2 | Gerätefreigabevorrichtung des Modulschachts | 3 | USB-Anschlüsse (2) |
|---|------------------------------------|---|---------------------------------------------|---|--------------------|

## Rückansicht

**⚠ VORSICHT:** Achten Sie darauf, die Lüftungsschlitze nicht zu blockieren, schieben Sie keine Gegenstände hinein und halten Sie die Lüftungsschlitze staubfrei. Bewahren Sie den Computer während des Betriebs nicht in schlecht durchlüfteten Umgebungen, z. B. in einer geschlossenen Tragetasche, auf. Ohne Luftzirkulation kann der Computer Schaden nehmen oder sogar ein Brand entstehen.

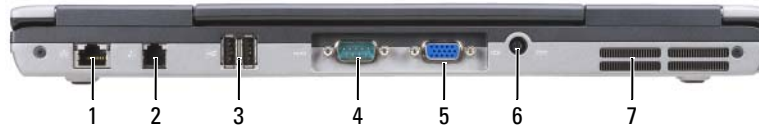

- |   |                           |   |                        |   |                      |
|---|---------------------------|---|------------------------|---|----------------------|
| 1 | Netzwerkanschluss (RJ-45) | 2 | Modemanschluss (RJ-11) | 3 | USB-Anschlüsse (2)   |
| 4 | Serieller Anschluss       | 5 | Monitoranschluss       | 6 | Netzadapteranschluss |
| 7 | Lüftungsschlitze          |   |                        |   |                      |

## Unterseite

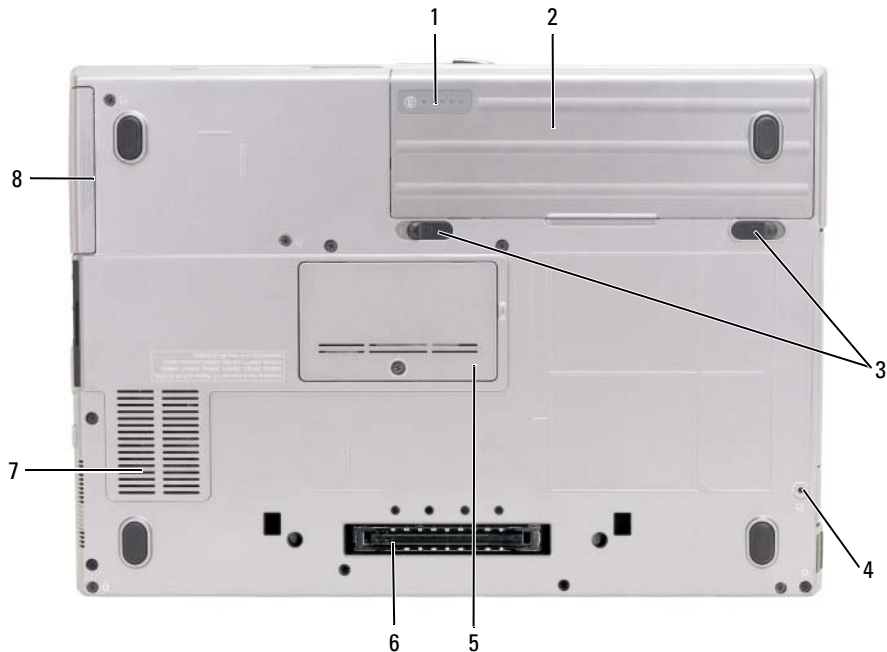

- |                                               |                          |                                    |
|-----------------------------------------------|--------------------------|------------------------------------|
| 1 Akkuladestandsanzeige bzw. -zustandsanzeige | 2 Akku                   | 3 Akkufach-Entriegelungsriegel (2) |
| 4 Gerätesicherungsschraube (sofern vorhanden) | 5 Speichermodulabdeckung | 6 Anschluss für Docking-Gerät      |
| 7 Lüftungsschlitze                            | 8 Festplattenlaufwerk    |                                    |

## Verwenden eines Akkus

### Akkuleistung

**ANMERKUNG:** Informationen zur Dell-Garantie für den Computer finden Sie im *Produktinformationshandbuch* bzw. in dem Garantieschein, der im Lieferumfang des Computers enthalten ist.

Für eine optimale Leistung des Computers und zur Beibehaltung der BIOS-Einstellungen müssen Sie für Ihren Laptop-Computer von Dell™ immer den Hauptakku verwenden. Bei Auslieferung ist standardmäßig bereits ein Akku im Akkufach installiert.

 **ANMERKUNG:** Da der Akku beim Kauf des Computers möglicherweise nicht vollständig geladen ist, verwenden Sie den Netzadapter, um Ihren neuen Computer vor der ersten Verwendung an eine Steckdose anzuschließen und den Akku zu laden. Es wird empfohlen, den Computer unter Verwendung des Netzadapters zu betreiben, bis der Akku vollständig geladen ist. Sie können den Akkuladestatus überprüfen, indem Sie auf **Start** → **Einstellungen** → **Systemsteuerung** → **Energieoptionen** → **Energieanzeige** klicken.

 **ANMERKUNG:** Die Betriebsdauer eines Akkus (Akku-Betriebszeit) nimmt mit der Zeit ab. Je nachdem, wie oft und unter welchen Bedingungen der Akku verwendet wird, müssen Sie möglicherweise den Akku Ihres Computers ersetzen, bevor das Gerät nicht mehr verwendet wird.

Die Betriebsdauer des Akkus hängt stark von den Betriebsbedingungen ab. Sie können einen optionalen zweiten Akku im Modulschacht installieren und damit die Betriebsdauer wesentlich verlängern.

Die Betriebsdauer wird stark beeinträchtigt, wenn Sie bestimmte Vorgänge durchführen. Dazu gehören u. a.:

- Verwenden von optischen Laufwerken
- Verwenden von Wireless-Kommunikationsgeräten, PC Cards, ExpressCards, Medienspeicherkarten oder USB-Geräten
- Verwenden von sehr hellen Bildschirmeinstellungen, von 3D-Bildschirmschonern oder anderen Programmen, die viel Energie benötigen, z. B. anspruchsvolle 3D-Spiele
- Betrieb des Computers mit maximaler Leistung (siehe unter „Konfigurieren von Energieverwaltungseinstellungen“ im *Benutzerhandbuch*)

 **ANMERKUNG:** Es wird empfohlen, den Computer beim Beschreiben von CDs oder DVDs an eine Steckdose anzuschließen.

Sie können die Akkuladung überprüfen, bevor Sie den Akku in den Computer einsetzen (siehe „Prüfen des Akkuladestands“ auf Seite 84). Außerdem können Sie Energieverwaltungsoptionen so konfigurieren, dass Sie über einen niedrigen Ladestand des Akkus informiert werden (siehe unter „Konfigurieren der Energieverwaltungseinstellungen“ im *Benutzerhandbuch*).

 **VORSICHT:** Bei Verwendung ungeeigneter Akkus besteht Brand- oder Explosionsgefahr. Ersetzen Sie die Akkus nur mit einem kompatiblen Akku von Dell. Der Lithium-Ionen-Akku ist für den Einsatz in dem Dell-Computer vorgesehen. Verwenden Sie in diesem Computer keine Akkus aus anderen Computern.

 **VORSICHT:** Entsorgen Sie die Akkus nicht im Hausmüll. Falls ein Akku nicht mehr aufgeladen werden kann, wenden Sie sich bitte an einen Recyclinghof vor Ort oder an eine Umweltorganisation, um Informationen zur Entsorgung von Lithium-Ionen-Akkus zu erhalten. Informationen zur Akkuentorgung finden Sie im entsprechenden Abschnitt im *Produktinformationshandbuch*.

 **VORSICHT:** Bei unsachgemäßer Verwendung des Akkus besteht Brand- oder Verätzungsgefahr. Sie dürfen den Akku nicht aufstechen, verbrennen, auseinander nehmen oder Temperaturen über 60°C aussetzen. Bewahren Sie den Akku außerhalb der Reichweite von Kindern auf. Handhaben Sie beschädigte oder auslaufende Akkus mit äußerster Vorsicht. Beschädigte Akkus können auslaufen und Personen- oder Sachschäden verursachen.

## Prüfen des Akkuladestands

Die Akkuanzeige von Dell QuickSet, das Fenster **Energieanzeige** von Microsoft Windows und das entsprechende Symbol , die Akkuladestandsanzeige, die Akkuzustandsanzeige sowie die Warnmeldung über einen niedrigen Ladestand stellen Informationen zum Ladezustand des Akkus bereit.

### **Akkuanzeige von Dell™ QuickSet**

Ist Dell QuickSet installiert, drücken Sie <Fn><F3>, um die QuickSet-Akkuanzeige anzuzeigen. In der Akkuanzeige werden Status, Akkuzustand, Ladestand und Ladedauer des Akkus im Computer angezeigt.

Weitere Informationen zu QuickSet erhalten Sie, indem Sie mit der rechten Maustaste auf das QuickSet-Symbol in der Taskleiste klicken und anschließend die Option **Help** (Hilfe) wählen.

### **Energieanzeige von Microsoft® Windows®**

Die Energieanzeige von Windows zeigt die verbleibende Akkuladung an. Um die Ladung zu überprüfen, doppelklicken Sie auf das Symbol  in der Taskleiste.

Wenn der Computer an eine Steckdose angeschlossen ist, wird das Symbol  angezeigt.

### **Ladestandanzeige**

Indem Sie die Statustaste der Ladestandanzeige einmal drücken oder *die Taste gedrückt halten*, können Sie Folgendes überprüfen:

- Akkuladestand (Überprüfen durch Drücken und *Loslassen* der Statustaste)
- Akkuzustand (Überprüfen durch Drücken und *Halten* der Statustaste)

Die Akku-Betriebszeit hängt im Wesentlichen davon ab, wie häufig der Akku aufgeladen wird. Nach Hunderten von Ladungs-/Entladungszyklen verlieren Akkus einen Teil ihrer Ladekapazität – der Akkuzustand verschlechtert sich. Dies bedeutet, dass ein Akku den Ladestand „Aufgeladen“ aufweisen kann, jedoch dennoch über eine verringerte Ladekapazität verfügt.

### **Prüfen des Akkuladestands**

Um den Akkuladestand zu überprüfen, *drücken* Sie die Statustaste auf der Ladestandanzeige *und lassen die Taste wieder los*. Anschließend leuchten die Ladezustandsanzeigen auf. Jede Anzeige repräsentiert etwa 20 Prozent der Gesamtladekapazität des Akkus. Wenn der Akku also beispielsweise noch zu 80 Prozent geladen ist, leuchten vier der fünf Anzeigen auf. Wenn keine der Anzeigen aufleuchtet, ist der Akku vollständig entladen.

### **Prüfen des Akkuzustands**



**ANMERKUNG:** Sie können den Akkuzustand auf die beiden folgenden Weisen überprüfen: Indem Sie die Ladestandanzeige auf dem Akku wie nachstehend beschrieben verwenden oder indem Sie die Akkuanzeige in Dell QuickSet verwenden. Weitere Informationen zu QuickSet erhalten Sie, indem Sie mit der rechten Maustaste auf das QuickSet-Symbol in der Taskleiste klicken, und dann die Option **Help** (Hilfe) wählen.

Um den Akkuzustand unter Verwendung der Ladestandanzeige zu überprüfen, *drücken* Sie die Statustaste auf der Ladestandanzeige und halten sie mindestens 3 Sekunden lang gedrückt. Wenn keine Anzeige erfolgt, befindet sich der Akku in einem guten Zustand, und es verbleiben mehr als 80 Prozent der ursprünglichen Ladekapazität. Jedes (zusätzlich) aufleuchtende Anzeigeelement weist auf eine zunehmende Verringerung der Ladekapazität hin. Wenn fünf Anzeigeelemente aufleuchten, verbleiben

weniger als 60 Prozent der ursprünglichen Ladekapazität, und Sie sollten in Erwägung ziehen, den Akku zu ersetzen. Weitere Informationen zur Betriebsdauer des Akkus finden Sie unter „Technische Daten“ im *Benutzerhandbuch*.

### Warnung „Akku niedrig“

- ➔ **HINWEIS:** Um Datenverlust oder eine Beschädigung der Daten zu vermeiden, sollten Sie Ihre Arbeit sofort nach einer solchen Warnung speichern. Schließen Sie den Computer anschließend an eine Steckdose an. Ist der Akku vollständig leer, wechselt der Computer automatisch in den Ruhezustand.

Standardmäßig wird ein Pop-up-Fenster mit einer Warnung angezeigt, wenn der Ladezustand etwa 10 Prozent erreicht hat. Sie können die Einstellungen für die Warnmeldungen bzgl. des Akkuladestands in *QuickSet* oder im Fenster *Eigenschaften von Energieoptionen* ändern. Informationen zum Zugriff auf *QuickSet* und das Fenster *Eigenschaften von Energieoptionen* finden Sie unter „Konfigurieren der Energieverwaltungs-Einstellungen“ im *Benutzerhandbuch*.

### Aufladen des Akkus

- 🔌 **ANMERKUNG:** Durch Dell™ ExpressCharge™ kann der Netzadapter bei ausgeschaltetem Computer einen vollständig entleerten Akku in etwa einer Stunde auf 80 Prozent und in etwa zwei Stunden auf 100 Prozent Ladestand aufladen. Bei eingeschaltetem Computer verlängert sich die Ladezeit entsprechend. Der Akku kann beliebig lange im Computer bleiben. Ein in den Akku integrierter Schaltkreis verhindert das Überladen des Akkus.

Wenn der Computer an eine Steckdose angeschlossen oder ein Akku in einen daran angeschlossenen Computer eingesetzt wird, prüft der Computer den Ladezustand und die Temperatur des Akkus. Der Netzadapter lädt gegebenenfalls den Akku auf und erhält die Akkuladung.

Falls der Akku durch den Betrieb im Computer oder aufgrund hoher Umgebungstemperaturen heiß geworden ist, wird er bei Anschluss des Computers an eine Steckdose unter Umständen nicht geladen.

Der Akku ist zu heiß, um aufgeladen zu werden, wenn die Statusanzeige  abwechselnd grün und orange blinkt. Ziehen Sie den Netzstecker aus der Steckdose und lassen Sie Computer und Akku auf Zimmertemperatur abkühlen. Schließen Sie den Computer anschließend wieder an eine Steckdose an und setzen Sie den Ladevorgang fort.

Weitere Informationen zum Beheben von Problemen in Zusammenhang mit Akkus finden Sie unter „Probleme mit der Stromversorgung“ im *Benutzerhandbuch*.

### Entfernen des Akkus

- ⚠️ **VORSICHT:** Schalten Sie vor Durchführung der folgenden Schritte den Computer ab, ziehen Sie die Stecker des Netzadapters aus der Steckdose und dem Computer heraus, ziehen Sie die Stecker des Modems aus der Telefondose und dem Computer heraus und entfernen Sie auch alle anderen Kabelverbindungen von dem Computer.

- ⚠️ **VORSICHT:** Bei Verwendung ungeeigneter Akkus besteht Brand- oder Explosionsgefahr. Ersetzen Sie die Akkus nur mit einem kompatiblen Akku von Dell. Der Akku ist für den Einsatz in Ihrem Dell™-Computer vorgesehen. Setzen Sie keine Akkus aus anderen Computern in Ihren Computer ein.

- ➔ **HINWEIS:** Sie müssen alle externen Kabel von dem Computer trennen, um eine mögliche Beschädigung an den Steckern zu vermeiden. Informationen zum Austauschen des Zweitakkus, der im Modulschacht platziert ist, finden Sie unter „Verwenden von Multimedia“ im *Benutzerhandbuch*.

So entfernen Sie den Akku:

- 1 Falls der Computer mit einem Docking-Gerät verbunden (angedockt) ist, trennen Sie die Verbindung. Weitere Anweisungen hierzu finden Sie in der Dokumentation zum Docking-Gerät.
- 2 Stellen Sie sicher, dass der Computer ausgeschaltet ist.
- 3 Entriegeln Sie das Akkufach und ziehen Sie den Akku aus dem Akkufach heraus.

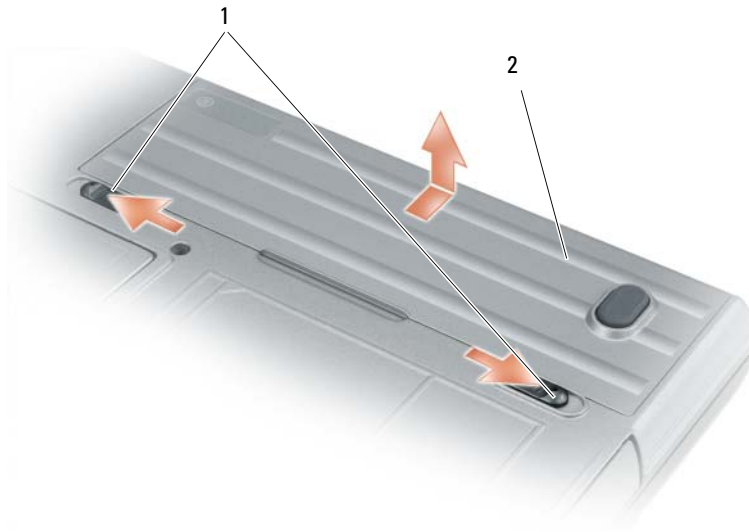

1 Akkufach-Freigabevorrichtung 2 Akku

Um den Akku zu ersetzen, schieben Sie den neuen Akku in das Fach und drücken ihn nach unten, bis die Verriegelung einrastet.

### Lagern eines Akkus

Entfernen Sie den Akku, wenn Sie den Computer für längere Zeit lagern möchten. Akkus entladen sich während einer längeren Lagerzeit. Nach einer langen Lagerung sollten Sie den Akku wieder vollständig aufladen, bevor Sie ihn verwenden (siehe „Aufladen des Akkus“ auf Seite 86).

# Fehlerbehebung

## Probleme mit Absturz und Software

 **VORSICHT:** Bevor Sie gemäß den in diesem Abschnitt beschriebenen Anleitungen verfahren, lesen Sie zunächst die Sicherheitshinweise im *Produktinformationshandbuch*.

### Der Computer kann nicht gestartet werden

**SICHERSTELLEN, DASS DAS NETZKABEL RICHTIG AM COMPUTER UND AN DIE STECKDOSE ANGESCHLOSSEN IST.**

### Der Computer reagiert nicht mehr

 **HINWEIS:** Wenn Sie das Betriebssystem nicht ordnungsgemäß herunterfahren, können Daten verloren gehen.

**AUSSCHALTEN DES COMPUTERS** — Wenn der Computer nicht mehr reagiert und auch nicht durch Drücken einer Taste auf der Tastatur bzw. Bewegen der Maus aktiviert werden kann, halten Sie den Betriebsschalter mindestens acht bis zehn Sekunden lang gedrückt, bis der Computer ausgeschaltet wird. Starten Sie den Computer anschließend erneut.

### Ein Programm reagiert nicht mehr oder stürzt wiederholt ab

 **ANMERKUNG:** Anweisungen für die Installation von Software finden Sie im Allgemeinen in der jeweiligen Dokumentation oder auf einer mitgelieferten Diskette oder CD.

#### **BEENDEN DES PROGRAMMS** —

- 1 Drücken Sie gleichzeitig <Strg><Umschalttaste><Esc>.
- 2 Klicken Sie auf **Task-Manager**.
- 3 Wählen Sie das Programm aus, das nicht mehr reagiert.
- 4 Klicken Sie auf **Task beenden**.

**LESEN DER SOFTWAREDOKUMENTATION** — Deinstallieren Sie gegebenenfalls das Programm und installieren Sie es anschließend erneut.

### Ein Anwendungsprogramm wurde für eine frühere Version des Betriebssystems Microsoft® Windows® entwickelt

**AUSFÜHREN DES PROGRAMMKOMPATIBILITÄTS-ASSISTENTEN** — Der Programmkompatibilitäts-Assistent konfiguriert ein Programm für Windows XP so, dass es in einer Umgebung ausgeführt wird, die einer älteren Version von Windows ähnelt.

- 1 Klicken Sie auf **Start**→ **Alle Programme**→ **Zubehör**→ **Programmkompatibilitäts-Assistent**→ **Weiter**.
- 2 Folgen Sie den Anweisungen auf dem Bildschirm.



## Ein blauer Bildschirm wird angezeigt

**AUSSCHALTEN DES COMPUTERS** — Wenn der Computer nicht mehr reagiert und auch nicht durch Drücken einer Taste auf der Tastatur bzw. Bewegen der Maus aktiviert werden kann, halten Sie den Betriebsschalter mindestens acht bis zehn Sekunden lang gedrückt, bis der Computer ausgeschaltet wird. Starten Sie den Computer anschließend erneut.

## Weitere softwarebezogene Probleme

### LESEN DER SOFTWAREDOKUMENTATION ODER KONTAKTIEREN DES SOFTWAREHERSTELLERS —

- Stellen Sie sicher, dass das Programm mit dem auf Ihrem Computer installierten Betriebssystem kompatibel ist.
- Stellen Sie sicher, dass Ihr Computer die Mindesthardwareanforderungen erfüllt, die für die Software erforderlich sind. Weitere Informationen finden Sie in der Softwaredokumentation.
- Stellen Sie sicher, dass das Programm ordnungsgemäß installiert und konfiguriert wurde.
- Stellen Sie sicher, dass die Gerätetreiber nicht mit dem Programm in Konflikt stehen.
- Deinstallieren Sie gegebenenfalls das Programm und installieren Sie es anschließend erneut.

### SOFORTIGES SICHERN DER DATEIEN.

### ÜBERPRÜFEN VON FESTPLATTE, DISKETTENLAUFWERK UND CDS MIT EINEM VIRENSCHUTZPROGRAMM.

### SPEICHERN UND SCHLIEßEN ALLER GEÖFFNETEN DATEIEN ODER PROGRAMME UND HERUNTERFAHREN DES COMPUTER ÜBER DAS MENÜ **Start.ee**

**ÜBERPRÜFEN DES COMPUTERS AUF SPYWARE** — Wenn die Leistung Ihres Computers gering ist, Ihr Computer regelmäßig Popup-Meldungen anzeigt oder Sie Probleme haben, sich mit dem Internet zu verbinden, könnte Ihr Computer von Spyware befallen sein. Verwenden Sie ein Virenschutzprogramm, das über Anti-Spyware-Schutz verfügt (Ihr Programm erfordert unter Umständen ein Upgrade), um den Computer zu scannen und die Spyware zu entfernen. Weitere Informationen erhalten Sie unter [support.dell.com](http://support.dell.com). Durchsuchen Sie die Website nach dem Schlüsselwort *Spyware*.

**AUSFÜHREN VON DELL DIAGNOSTICS** — Siehe „Dell Diagnostics“ auf Seite 89. Wenn alle Tests erfolgreich ausgeführt wurden, liegt der Fehler in der Software begründet.

## Dell Diagnostics



**VORSICHT:** Bevor Sie gemäß den in diesem Abschnitt beschriebenen Anleitungen vorgehen, lesen Sie zunächst die Sicherheitshinweise im *Produktinformationshandbuch*.

### Verwenden von Dell Diagnostics

Wenn Probleme mit dem Computer auftreten, führen Sie die unter „Probleme mit Absturz und Software“ auf Seite 88 aufgeführten Maßnahmen durch und führen Sie das Programm Dell Diagnostics aus, bevor Sie von Dell technische Unterstützung anfordern.

Wir empfehlen Ihnen, diese Anweisungen vor Beginn der Arbeiten auszudrucken.



**HINWEIS:** Dell Diagnostics wird ausschließlich auf Dell™-Computern ausgeführt.

 **ANMERKUNG:** Der *Drivers and Utilities*-Datenträger ist optional und möglicherweise nicht im Lieferumfang Ihres Computer enthalten.

Rufen Sie das System-Setup-Programm auf (siehe unter „System-Setup-Programm“ im *Benutzerhandbuch*), überprüfen Sie die Konfigurationsinformationen Ihres Computers und stellen Sie sicher, dass das Gerät, das Sie testen möchten, im System-Setup angezeigt wird und aktiv ist.

Starten Sie Dell Diagnostics von der Festplatte oder von dem *Drivers and Utilities*-Datenträger.

### Starten von Dell Diagnostics über das Festplattenlaufwerk

Dell Diagnostics befindet sich auf der Festplatte in einer verborgenen Partition für Dienstprogramme.

 **ANMERKUNG:** Falls Ihr Computer nicht in der Lage ist, ein Monitorbild anzuzeigen, wenden Sie sich an Dell (siehe unter „Kontaktaufnahme mit Dell“ im *Benutzerhandbuch*).

- 1 Fahren Sie den Computer herunter. Schalten Sie den Computer ein oder führen Sie einen Neustart durch.
- 2 Falls der Computer mit einem Docking-Gerät verbunden (angedockt) ist, trennen Sie die Verbindung. Weitere Anweisungen hierzu finden Sie in der Dokumentation zum Docking-Gerät.
- 3 Schließen Sie den Computer an eine Steckdose an.
- 4 Dell Diagnostics kann auf zweierlei Art aufgerufen werden:
  - a Schalten Sie den Computer ein. Wenn das Dell™-Logo angezeigt wird, drücken Sie sofort die Taste <F12>. Wählen Sie „Diagnostics“ aus dem Startmenü und drücken Sie die <Eingabetaste>.

 **ANMERKUNG:** Wird das Betriebssystem-Logo angezeigt, haben Sie <F12> vermutlich zu spät gedrückt. Warten Sie in diesem Fall, bis der Microsoft Windows-Desktop angezeigt wird. Fahren Sie den Computer anschließend herunter und starten Sie ihn erneut.

- b Drücken Sie die Taste <Fn> und halten Sie die Taste gedrückt, während das System hochgefahren wird.

 **ANMERKUNG:** Wird eine Systemmeldung mit dem Inhalt angezeigt, dass keine Dienstprogrammpartition ermittelt werden konnte, führen Sie Dell Diagnostics unter Verwendung des *Drivers and Utilities*-Datenträgers aus.

Der Computer führt den Systemtest vor dem Hochfahren des Computers durch, d. h. eine Reihe von Tests zur Überprüfung der Funktionsfähigkeit von Systemplatine, Tastatur, Festplatte und Bildschirm.

- Beantworten Sie alle Fragen, die während der Überprüfung angezeigt werden.
- Wird bei einer Komponente eine Fehlfunktion festgestellt, unterbricht der Computer die Überprüfung und gibt ein Signalton aus. Um die Überprüfung zu unterbrechen und den Computer neu zu starten, drücken Sie <Esc>. Um mit dem nächsten Test fortzufahren, drücken Sie <y>. Um die Komponente, bei der eine Fehlfunktion aufgetreten ist, erneut zu testen, drücken Sie <r>.
- Werden bei der Überprüfung vor dem Systemstart Fehlfunktionen festgestellt, notieren Sie sich die entsprechenden Fehlercodes, und nehmen Sie Kontakt zu Dell auf (siehe unter „Kontaktaufnahme mit Dell“ im *Benutzerhandbuch*).

Wird der Systemtest vor Hochfahren des Computers erfolgreich abgeschlossen, erhalten Sie die Meldung Booting Dell Diagnostic Utility Partition. Press any key to continue (Starten der Dell Diagnostics-Dienstprogrammpartition. Drücken Sie eine beliebige Taste, um fortzufahren).

- 5 Drücken Sie eine beliebige Taste, um das Programm Dell Diagnostics von der entsprechenden Dienstprogrammpartition auf der Festplatte zu starten.

### Starten von Dell Diagnostics über den Drivers and Utilities-Datenträger

- 1 Legen Sie den *Drivers and Utilities*-Datenträger ein.
- 2 Fahren Sie den Computer herunter und starten Sie ihn erneut.

Wenn das Dell-Logo angezeigt wird, drücken Sie unmittelbar danach <F12>.

Wird das Windows-Logo angezeigt, haben Sie <F12> vermutlich zu spät gedrückt. Warten Sie in diesem Fall, bis der Windows-Desktop angezeigt wird. Fahren Sie den Computer anschließend herunter und starten Sie ihn erneut.



**ANMERKUNG:** Im nächsten Schritt wird die Startreihenfolge einmalig geändert. Beim nächsten Systemstart wird der Computer entsprechend der im System-Setup-Programm festgelegten Geräte Reihenfolge hochgefahren.

- 3 Wenn die Liste der startfähigen Geräten angezeigt wird, wählen Sie **IDE CD-ROM Device/CD/DVD/CD-RW Drive** (IDE CD-ROM/CD/DVD/CD-RW-Laufwerk) und drücken Sie die <Eingabetaste>.
- 4 Wählen Sie die Option **Boot from CD-ROM** (Von CD-ROM starten) aus dem angezeigten Menü, und drücken Sie die <Eingabetaste>.
- 5 Geben Sie 1 ein, um das **ResourceCD**-Menü zu starten, und drücken Sie die <Eingabetaste>, um fortzufahren.
- 6 Wählen Sie aus der nummerierten Liste die Option **Run the 32 Bit Dell Diagnostics** (Dell Diagnostics, 32-Bit-Version ausführen). Sind mehrere Versionen aufgelistet, wählen Sie die für Ihren Computer geeignete Version.
- 7 Wenn das Dell Diagnostics-**Hauptmenü** angezeigt wird, wählen Sie den Test, den Sie ausführen möchten.

### Dell Diagnostics-Hauptmenü

- 1 Klicken Sie nach dem Laden von Dell Diagnostics auf dem **Hauptmenü**-Bildschirm auf die Schaltfläche für die gewünschte Option.

Option	Funktion
Express Test (Schnelltest)	Es wird ein Schnelltest der Geräte durchgeführt. Dieser Test dauert in der Regel etwa 10 bis 20 Minuten. Es ist keine Benutzeraktion erforderlich. Führen Sie <b>Express Test</b> (Schnelltest) direkt aus. Sie erhöhen dadurch die Chancen, die Ursache des Problems schnellstmöglich zu ermitteln.
Extended Test (Erweiterter Test)	Es wird ein ausführlicher Test der Geräte durchgeführt. Dieser Test nimmt in der Regel mindestens eine Stunde in Anspruch und erfordert die Beantwortung einer Reihe von Fragen.
Custom Test (Benutzerdefinierter Test)	Es wird ein bestimmtes Gerät geprüft. Die auszuführenden Tests können vom Benutzer angepasst werden.

Option	Funktion (Forts.)
Symptom Tree (Problemübersicht)	Listet die am häufigsten auftretenden Symptome auf und ermöglicht die Auswahl eines Tests, der auf dem Symptom der vorliegenden Störung basiert.

- 2 Tritt während eines Tests ein Problem auf, werden in einer Systemmeldung der Fehlercode und eine Beschreibung des Problems angezeigt. Notieren Sie sich den Fehlercode und die Problembeschreibung und folgen Sie den Anweisungen auf dem Bildschirm.

Kann das Problem nicht gelöst werden, wenden Sie sich an Dell (siehe unter „Kontaktaufnahme mit Dell“ im *Benutzerhandbuch*).



**ANMERKUNG:** Die Service-Tag-Nummer des Computers finden Sie im oberen Bereich der einzelnen Testbildschirme. Wenn Sie Kontakt zu Dell aufnehmen, werden Sie vom Technischen Support zur Angabe der Service-Tag-Nummer aufgefordert.

- 3 Klicken Sie beim Ausführen eines Tests mit der Option **Custom Test** (Benutzerdefinierter Test) oder **Symptom Tree** (Problemübersicht) auf die entsprechende Registerkarte in der folgenden Tabelle, um weitere Informationen zu erhalten.

Registerkarte	Funktion
Results (Ergebnisse)	Es werden die Testergebnisse und möglicherweise gefundene Probleme angezeigt.
Errors (Fehler)	Es werden die gefundenen Fehler, die Fehlercodes und eine Beschreibung des Problems angezeigt.
Help (Hilfe)	Beschreibt den Test und verweist auf mögliche Voraussetzungen für die Durchführung des Tests.
Configuration (Konfiguration)	Die Hardwarekonfiguration der ausgewählten Geräte wird angezeigt. Das Programm Dell Diagnostics ruft über das System-Setup-Programm, den Speicher und eine Reihe interner Tests Konfigurationsinformationen für alle Geräte ab. Diese Informationen werden in der Geräteliste auf der linken Seite des Bildschirms angezeigt. In der Geräteliste werden möglicherweise nicht die Namen aller Geräte angezeigt, die im Computer installiert oder daran angeschlossen sind.
Parameter	Der Test kann durch Änderungen an den Einstellungen an Ihre Bedürfnisse angepasst werden.

- 4 Falls Sie Dell Diagnostics unter Verwendung des *Drivers and Utilities* -Datenträgers ausführen, entfernen Sie den Datenträger nach Abschluss der Tests.
- 5 Wurden die einzelnen Tests erfolgreich abgeschlossen, schließen Sie das Testfenster und kehren Sie zum **Hauptmenü**-Bildschirm zurück. Schließen Sie zum Beenden von Dell Diagnostics den **Hauptmenü**-Bildschirm, um einen Neustart des Computers durchzuführen.

# Stichwortverzeichnis

## A

### Akku

- aufladen, 86
- Energiestatusanzeige, 85
- entfernen, 86
- Ladestandanzeige, 85
- lagern, 87
- Leistung, 83
- Überprüfen des Ladestands, 84

### Assistenten

- Programmkompatibilitäts-Assistent, 88

### Aufkleber

- Microsoft Windows, 76
- Service-Tag-Nummer, 76

## B

### Benutzerhandbuch, 76

### Betriebssystem

- CD, 78
- erneut installieren, 78

## C

### CDs

- Betriebssystem, 78

### Computer

- Abstürze, 88-89
- System reagiert nicht mehr, 88
- Systemleistung, geringe, 89

## D

### Datenträger

- Drivers and Utilities (Treiber und Dienstprogramme), 75

### Dell Diagnostics

- Drivers and Utilities-Datenträger, Starten von, 91
- Informationen zu, 89
- Starten von der Festplatte, 90
- verwenden, 89

### Diagnostics

- Dell, 89

### Dokumentation

- Benutzerhandbuch, 76
- Endbenutzer-Lizenzvereinbarung, 75
- Ergonomie, 75
- Garantie, 75
- Online-, 77
- Produktinformationshandbuch, 75
- Sicherheit, 75
- Vorschriften, 75

## E

### Endbenutzer-

- Lizenzvereinbarung, 75

## F

### Fehlerbehebung

- Dell Diagnostics, 89
- Hilfe- und Supportcenter, 78
- Probleme mit Absturz und Software, 88

## G

### Garantieinformationen, 75

## H

### Hardware

- Dell Diagnostics, 89

### Hilfe- und Supportcenter, 78

### Hilfedatei

- Hilfe- und Supportcenter unter Windows, 78

## I

### Informationen zur

- Ergonomie, 75

## P

### Probleme

- Bluescreen, 89
- Computer reagiert nicht mehr, 88
- Computerabstürze, 88-89

- Computerleistung, geringe, 89
- Computer-Start
  - fehlgeschlagen, 88
- Dell Diagnostics, 89
- Lockups, 88
- Programm reagiert nicht mehr, 88
- Programmabstürze, 88
- Programme und Windows-Kompatibilität, 88
- Software, 88-89
- Spyware, 89
- Produktinformationshandbuch, 75

## **Q**

- QuickSet-Hilfe, 78

## **R**

- ResourceCD)
  - Dell Diagnostics, 89

## **S**

- Service-Tag-Nummer, 76
- Sicherheitshinweise, 75
- Software
  - Probleme, 88-89
- Spyware, 89
- Support im Internet, 77
- Support-Website, 77
- Systemansichten
  - Linke Seite, 81
  - Rechte Seite, 81

- Rückseite, 82
- Unterseite, 82-83
- Vorderseite, 80

## **V**

- Virenschutzsoftware, 89

## **W**

- Windows XP
  - erneut installieren, 78
  - Hilfe- und Supportcenter, 78
  - Programmkompatibilitäts-Assistent, 88

## **Z**

- Zulassungsinformationen, 75

Dell™ Latitude™ D631

# Guida di consultazione rapida

**Modello PP18L**

[www.dell.com](http://www.dell.com) | [support.dell.com](http://support.dell.com)

## N.B., avvisi e attenzione



**N.B.** Un N.B. indica informazioni importanti che contribuiscono a migliorare l'utilizzo del computer.



**AVVISO:** Un AVVISO indica un danno potenziale all'hardware o perdita di dati e spiega come evitare il problema.



**ATTENZIONE:** Un messaggio di **ATTENZIONE** indica un rischio di danni materiali, lesioni personali o morte.

## Abbreviazioni e acronimi

Per un elenco completo delle abbreviazioni e degli acronimi, consultare il Glossario nella *Guida dell'utente*.

Se si è acquistato un computer Dell™ Serie n, qualsiasi riferimento in questo documento ai sistemi operativi Microsoft® Windows® non è applicabile.



**N.B.** Alcune funzioni o supporti possono essere facoltativi e non compresi nella dotazione del computer. Alcune funzioni o supporti possono non essere disponibili in alcuni paesi.

---

**Le informazioni contenute nel presente documento sono soggette a modifica senza preavviso.**

© 2007 Dell Inc. Tutti i diritti riservati.

È severamente vietata la riproduzione, con qualsiasi strumento, senza l'autorizzazione scritta di Dell Inc.

Marchi commerciali utilizzati in questo testo: *Dell*, il logo *DELL*, *Latitude*, *Wi-Fi Catcher*, *ExpressCharge* sono marchi di Dell Inc.; *AMD* e loro combinazioni sono marchi di Advanced Micro Devices, Inc; *Windows Vista* è un marchio e *Microsoft Outlook* e *Windows* sono marchi registrati di Microsoft Corporation.

Altri marchi e nomi commerciali possono essere utilizzati in questo documento sia in riferimento alle aziende che rivendicano il marchio e i nomi che ai prodotti stessi. Dell Inc. nega qualsiasi partecipazione di proprietà relativa a marchi e nomi commerciali diversi da quelli di sua proprietà.

**Modello PP18L**

**Marzo 2007**

**P/N XP138**

**Rev. A00**



# Sommario

<b>Ricerca di informazioni</b> . . . . .	<b>99</b>
<b>Installazione del computer</b> . . . . .	<b>103</b>
<b>Informazioni sul computer</b> . . . . .	<b>104</b>
<b>Uso della batteria</b> . . . . .	<b>107</b>
<b>Risoluzione dei problemi</b> . . . . .	<b>112</b>



## Ricerca di informazioni

 **N.B.** Alcune funzioni o supporti possono essere facoltativi e non compresi nella dotazione del computer. Alcune funzioni o supporti possono non essere disponibili in alcuni paesi.

 **N.B.** Informazioni supplementari potrebbero essere fornite assieme al computer.

---

### Cosa si ricerca?

- Un programma diagnostico per il computer
- Driver per il computer
- Documentazione delle periferiche
- Notebook System Software (NSS)

---

### Si trova qui

#### Supporto Drivers and Utilities

**N.B.** Il supporto *Drivers and Utilities* è opzionale e potrebbe non essere spedito con il computer.

La documentazione e i driver sono già installati sul computer. È possibile utilizzare il supporto per reinstallare i driver e per eseguire Dell Diagnostics (consultare "Dell Diagnostics" a pagina 113).



I file Leggimi possono essere compresi nel supporto per fornire gli ultimi aggiornamenti relativamente a modifiche tecniche operate sul computer o materiale di riferimento tecnico avanzato per assistenti tecnici o utenti esperti.

**N.B.** Aggiornamenti sui driver e sulla documentazione sono disponibili all'indirizzo **support.dell.com**.

**N.B.** Il supporto *Drivers and Utilities* è opzionale e potrebbe non essere spedito con il computer.

- 
- Informazioni sulla garanzia
  - Clausole e condizioni (solo per gli Stati Uniti)
  - Istruzioni di sicurezza
  - Avvisi normativi
  - Informazioni sull'ergonomia
  - Contratto di licenza Microsoft con l'utente finale

---

#### Guida alle informazioni sul prodotto Dell™

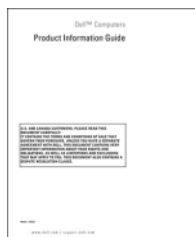

---

**Cosa si ricerca?**

- Come rimuovere e sostituire componenti
- Specifiche
- Come configurare le impostazioni del sistema
- Come individuare e risolvere i problemi

- 
- Numero di servizio e codice del servizio espresso
  - Etichetta di licenza di Microsoft Windows

---

**Si trova qui****Guida dell'utente**

*La Guida in linea e supporto tecnico di Microsoft Windows*

**1** Fare clic su **Start** o  → **Guida in linea e supporto tecnico** → **Dell User and System Guides** → **Guide di sistema**.

**2** Fare clic sulla *Guida dell'utente* per il computer.

---

**Numero di servizio e licenza di Microsoft® Windows®**

Queste etichette si trovano sul computer.

- Usare il numero di servizio per identificare il computer quando si utilizza [support.dell.com](http://support.dell.com) o rivolgersi al supporto tecnico.
- Immettere il codice del servizio espresso per smistare la telefonata quando ci si rivolge al supporto tecnico.



**N.B.** L'etichetta di licenza di Microsoft Windows è stata riprogettata con un foro, o "portale di protezione", come ulteriore misura di protezione.

Cosa si ricerca?	Si trova qui
<ul style="list-style-type: none"> <li>• Soluzioni — suggerimenti per la risoluzione dei problemi, articoli di tecnici, corsi in linea e domande frequenti</li> <li>• Forum clienti — discussione in linea con altri clienti Dell</li> <li>• Aggiornamenti — informazioni di aggiornamento per componenti, quali ad esempio la memoria, il disco rigido e il sistema operativo</li> <li>• Servizio clienti — informazioni di contatto, sullo stato dell'ordine e della richiesta di servizio, sulla garanzia e sulle riparazioni</li> <li>• Servizio e supporto — stato della richiesta di servizio e informazioni su riparazioni precedenti, contratto di assistenza, discussioni in linea con il supporto tecnico</li> <li>• Riferimenti — documentazione per il computer, dettagli sulla configurazione del computer, specifiche dei prodotti e white paper</li> <li>• Download — aggiornamenti di driver, patch e software certificati</li> <li>• Notebook System Software (NSS) — Se si reinstalla il sistema operativo per il computer, va anche reinstallata l'utilità NSS. NSS fornisce aggiornamenti importanti per il sistema operativo e supporto per unità disco floppy USB Dell™ da 3,5 pollici, processori AMD™, unità ottiche e periferiche USB. NSS è necessario per il corretto funzionamento del computer Dell. Il software rileva automaticamente il computer e il sistema operativo e installa gli aggiornamenti adeguati alla propria configurazione.</li> </ul>	<p><b>Sito Web del supporto tecnico della Dell — <a href="http://support.dell.com">support.dell.com</a></b></p> <p><b>N.B.</b> Selezionare il Paese o il settore commerciale per visualizzare il sito del supporto corretto.</p> <p>Per scaricare Notebook System Software:</p> <ol style="list-style-type: none"> <li>1 Visitare <a href="http://support.dell.com">support.dell.com</a>, selezionare il Paese o il settore commerciale, e immettere il Numero di servizio.</li> <li>2 Selezionare <b>Drivers &amp; Downloads</b> e fare clic su <b>Go (Vai)</b>.</li> <li>3 Fare clic sul sistema operativo utilizzato e cercare la parola chiave <i>Notebook System Software</i>.</li> </ol> <p><b>N.B.</b> L'interfaccia dell'utente <a href="http://support.dell.com">support.dell.com</a> potrebbe variare in base alle selezioni.</p>

- Aggiornamenti del software ad una versione superiore e suggerimenti per la risoluzione dei problemi — Domande frequenti, argomenti importanti e condizioni generali dell'ambiente di elaborazione

#### **Dell Support Utility**

Dell Support Utility è un sistema per aggiornamenti e notifiche automatici sul computer, che fornisce una scansione in tempo reale per rilevare la salute dell'ambiente di elaborazione, aggiornamenti automatici e importanti informazioni di supporto. Alla Dell Support Utility si accede tramite l'icona  nella barra delle applicazioni. Per ulteriori informazioni, consultare "Dell Support Utility" nella *Guida dell'utente*.

---

## Cosa si ricerca?

- Come utilizzare i sistemi operativi Windows
- Come usare programmi e file
- Come personalizzare il desktop

- 
- Le informazioni sull'attività di rete, Power Management Wizard (Procedura guidata di gestione del risparmio di energia), i tasti di scelta rapida e altri elementi sono controllati da Dell QuickSet

- 
- Come reinstallare il sistema operativo

## Si trova qui

### Guida in linea e supporto tecnico di Windows

- 1** Fare clic su Start o  → Guida in linea e supporto tecnico.
- 2** Digitare una parola o una frase che descriva il problema e fare clic sull'icona della freccia.
- 3** Fare clic sull'argomento che descrive il problema.
- 4** Seguire le istruzioni visualizzate.

### Guida in linea di Dell QuickSet

Per visualizzare la *Guida di Dell QuickSet*, fare clic con il pulsante destro del mouse sull'icona di QuickSet nella barra delle applicazioni di Microsoft® Windows®.

Per ulteriori informazioni, consultare "Dell™ QuickSet" nella *Guida dell'utente*.

### CD Operating System

**N.B.** Il CD *Operating System* può essere opzionale e potrebbe non essere spedito col computer.

Il sistema operativo è già installato nel computer. Utilizzare il CD *Operating System* per reinstallare il sistema operativo. Consultare "Reinstallazione di Microsoft® Windows® XP" nella *Guida dell'utente*.



Dopo avere reinstallato il sistema operativo, utilizzare il supporto *Drivers and Utilities* opzionale per reinstallare i driver per le periferiche fornite assieme al computer.

L'etichetta della product key del sistema operativo è ubicata sul computer.

**N.B.** Il colore del CD varia in base al sistema operativo ordinato.

---

## Installazione del computer

**⚠ ATTENZIONE:** Prima di eseguire le procedure descritte in questa sezione, seguire le istruzioni di sicurezza riportate nella *Guida alle informazioni sul prodotto*.

- 1 Disimballare la scatola degli accessori.
- 2 Mettere da parte il contenuto della scatola degli accessori, che sarà necessario per completare l'installazione del computer.

La scatola degli accessori contiene anche la documentazione per l'utente ed eventuali software o hardware aggiuntivi (quali ad esempio schede PC, unità o batterie) ordinati.

- 3 Collegare l'adattatore c.a. al connettore sul computer e alla presa elettrica.



- 4 Aprire lo schermo del computer e premere il pulsante di alimentazione per accendere il computer (consultare "Vista frontale" a pagina 104).

**✍ N.B.** È consigliabile accendere il computer ed arrestare il sistema almeno una volta prima di installare eventuali schede o collegare il computer ad una periferica di alloggiamento, oppure ad un'altra periferica esterna, quale una stampante.

# Informazioni sul computer

## Vista frontale



- |    |                                               |    |                                   |    |                           |
|----|-----------------------------------------------|----|-----------------------------------|----|---------------------------|
| 1  | dispositivo di chiusura dello schermo         | 2  | schermo                           | 3  | pulsante di alimentazione |
| 4  | indicatori luminosi di stato della periferica | 5  | tastiera                          | 6  | touchpad                  |
| 7  | lettore di impronte digitali (opzionale)      | 8  | pulsanti del touchpad/track stick | 9  | track stick               |
| 10 | indicatori di stato della tastiera            | 11 | pulsanti di controllo del volume  | 12 | sensore luce ambiente     |
| 13 | pulsante di disattivazione del volume         |    |                                   |    |                           |



## Vista laterale sinistra

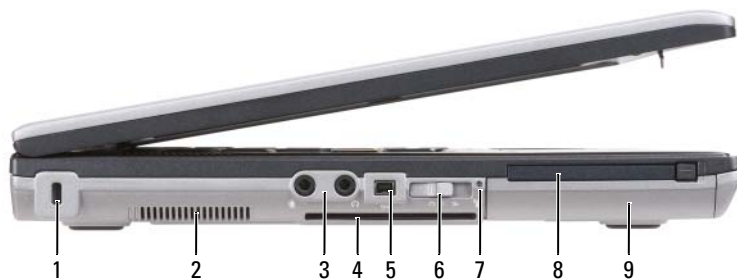

- |                                          |                    |                                       |
|------------------------------------------|--------------------|---------------------------------------|
| 1 slot per cavo di sicurezza             | 2 presa d'aria     | 3 connettori audio (2)                |
| 4 slot della smart card (con protezione) | 5 connettore 1394  | 6 interruttore per la rete senza fili |
| 7 indicatore Wi-Fi Catcher™              | 8 slot per PC Card | 9 disco rigido                        |

## Vista laterale destra



- |                                                             |                                                                  |                      |
|-------------------------------------------------------------|------------------------------------------------------------------|----------------------|
| 1 unità ottica nell'alloggiamento per supporti multimediali | 2 chiusura a scatto dell'alloggiamento per supporti multimediali | 3 connettori USB (2) |
|-------------------------------------------------------------|------------------------------------------------------------------|----------------------|

## Vista posteriore

**⚠ ATTENZIONE:** Non ostruire le prese d'aria, non introdurre oggetti ed evitare l'accumulo di polvere. Non riporre il computer in un ambiente con aerazione insufficiente, ad esempio una valigetta chiusa, durante il funzionamento, in quanto ciò potrebbe provocare incendi o il danneggiamento del computer.

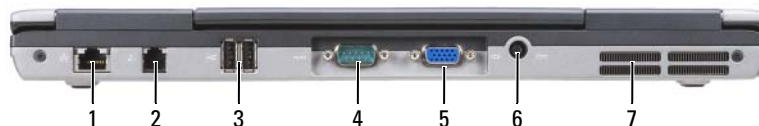

- |   |                            |   |                              |   |                            |
|---|----------------------------|---|------------------------------|---|----------------------------|
| 1 | connettore di rete (RJ-45) | 2 | connettore del modem (RJ-11) | 3 | connettori USB (2)         |
| 4 | porta seriale              | 5 | porta video                  | 6 | porta dell'adattatore c.a. |
| 7 | prese d'aria               |   |                              |   |                            |

## Vista inferiore

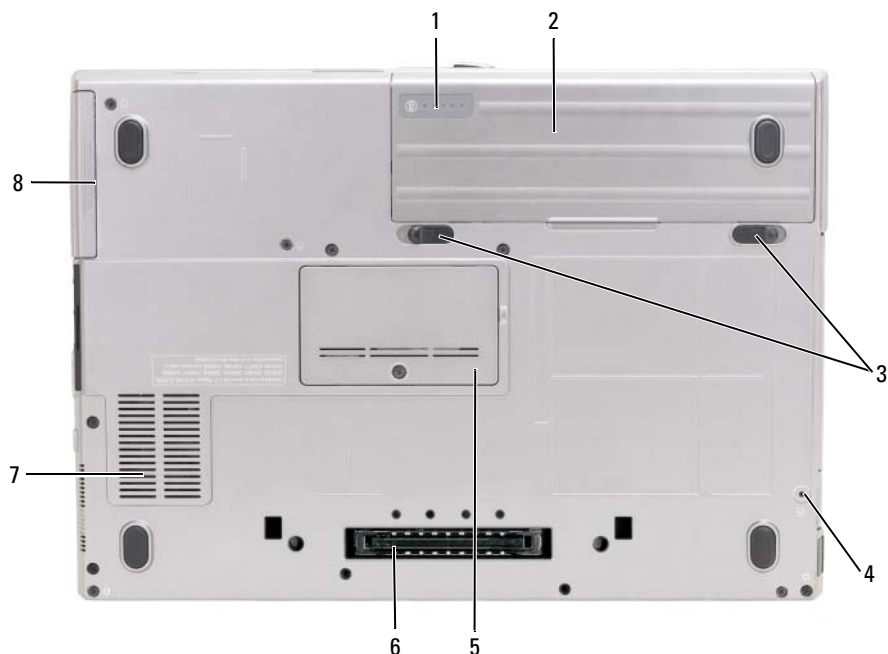

- |   |                                                                                    |   |                                 |   |                                                         |
|---|------------------------------------------------------------------------------------|---|---------------------------------|---|---------------------------------------------------------|
| 1 | indicatore di ricarica batteria/indicatore della capacità di carica della batteria | 2 | batteria                        | 3 | chiusura a scatto dell'alloggiamento della batteria (2) |
| 4 | vite di bloccaggio della periferica (se presente)                                  | 5 | coperchio del modulo di memoria | 6 | connettore periferica di alloggiamento                  |
| 7 | presa d'aria                                                                       | 8 | disco rigido                    |   |                                                         |

## Uso della batteria

### Rendimento della batteria

**N.B.** Per informazioni sulla garanzia fornita da Dell per il computer, consultare la *Guida alle informazioni sul prodotto* o il documento della garanzia spedito con il computer.

Per mantenere prestazioni ottimali e le impostazioni del BIOS, usare sempre il computer portatile Dell™ con la batteria principale installata. Nella dotazione standard è inclusa una batteria installata nell'apposito alloggiamento.

 **N.B.** Poiché la batteria potrebbe non essere completamente carica, usare l'adattatore c.a. per collegare il nuovo computer a una presa elettrica in occasione del primo utilizzo. Per ottenere i migliori risultati, utilizzare il computer con l'adattatore c.a. fino a quando la batteria non è completamente carica. Per visualizzare il livello di carica della batteria, fare clic su **Start** → **Impostazioni** → **Pannello di controllo** → **Opzioni risparmio energia** → **Misuratore alimentazione**.

 **N.B.** L'autonomia della batteria (il tempo in cui la batteria si mantiene carica) diminuisce con il passare del tempo. A seconda della frequenza di utilizzo della batteria e delle condizioni in cui viene utilizzata, può essere necessario acquistare una nuova batteria nel corso della durata del computer.

L'autonomia della batteria dipende dalle condizioni di funzionamento. Per prolungare significativamente l'autonomia di funzionamento a batteria si può installare una batteria secondaria opzionale nell'alloggiamento per supporti multimediali.

L'autonomia della batteria risulta notevolmente ridotta se si eseguono operazioni che comportano un alto consumo di energia. A titolo esemplificativo, di seguito sono elencate alcune di queste operazioni:

- utilizzo di unità ottiche
- utilizzo di dispositivi di comunicazione senza fili, PC Card, ExpressCard, schede di memoria multimediali o periferiche USB
- utilizzo di impostazioni di valori elevati di luminosità dello schermo, screen saver con grafica 3D o altri programmi che usano intensivamente le risorse del computer quali le complesse applicazioni 3D
- esecuzione del computer in modalità Maximum Performance (Prestazioni massime) (consultare "Configurazione delle impostazioni della gestione del risparmio di energia" nella *Guida dell'utente*)

 **N.B.** Si consiglia di collegare il computer a una presa elettrica quando si eseguono operazioni di scrittura su CD o DVD. È possibile controllare il livello di carica della batteria (consultare "Controllo della carica della batteria" a pagina 109) prima di inserire la batteria nel computer. È possibile anche impostare le opzioni di gestione del risparmio di energia in modo da avvisare l'utente quando il livello di carica della batteria è basso (consultare "Configurazione delle impostazioni della gestione del risparmio di energia" nella *Guida dell'utente*).

 **ATTENZIONE:** L'uso di batterie incompatibili potrebbe provocare incendi o esplosioni. Sostituire la batteria esclusivamente con una compatibile acquistata presso Dell. La batteria agli ioni di litio è progettata per l'uso con computer Dell. Non usare una batteria di altri computer.

 **ATTENZIONE:** Non smaltire le batterie insieme ai rifiuti domestici. Quando la batteria non è più in grado di mantenere il livello di carica, contattare l'autorità locale preposta allo smaltimento dei rifiuti o l'ente per la protezione dell'ambiente per ottenere suggerimenti su come smaltire la batteria agli ioni di litio. Consultare "Smaltimento della batteria" nella *Guida alle informazioni sul prodotto*.

 **ATTENZIONE:** L'uso improprio della batteria potrebbe provocare incendi o ustioni da sostanze chimiche. Non perforare, incenerire o disassemblare la batteria, né esporla a temperature superiori a 60 °C. Tenere la batteria lontano dalla portata dei bambini. Maneggiare con estrema cautela le batterie danneggiate o che perdono. Nelle batterie danneggiate può verificarsi una perdita di elettroliti con conseguenti possibili lesioni personali o danni all'apparecchiatura.

## Controllo della carica della batteria

Il Misuratore di alimentazione di Dell QuickSet, la finestra **Misuratore di alimentazione** di Microsoft Windows e l'icona  icon, the battery, l'indicatore del livello di carica della batteria, l'indicatore della capacità di carica della batteria e l'avviso di batteria scarica, forniscono informazioni sullo stato di carica della batteria.

### Misuratore di alimentazione di Dell™ QuickSet

Se è installato Dell QuickSet, premere <Fn><F3> per visualizzare il misuratore di alimentazione di QuickSet. Il Battery Meter (Misuratore alimentazione) visualizza lo stato, la condizione della batteria, il livello di carica e il tempo di completamento della carica per la batteria installata nel computer.

Per maggiori informazioni su QuickSet, fare clic con il pulsante destro del mouse sull'icona nella barra delle applicazioni e fare clic su **Guida in linea**.

### Misuratore di alimentazione di Microsoft® Windows®

Il misuratore di alimentazione di Windows indica il livello di carica residua della batteria. Per accedere al misuratore di alimentazione, fare doppio-clic sull'icona  sulla barra delle applicazioni.

Se il computer è collegato a una presa elettrica, apparirà l'icona .

### Indicatore di carica

Premendo una volta o *tenendo premuto* il pulsante di stato sull'indicatore di carica della batteria, sarà possibile controllare:

- la carica della batteria (premendo e *rilasciando* il pulsante di stato)
- la salute della batteria (*tenendo premuto* il pulsante di stato)

La durata di funzionamento della batteria è in gran parte determinata dal numero di ricariche effettuate. Dopo centinaia di cicli di carica e scarica, le batterie perdono parte della loro capacità, cioè la "salute" della batteria. In altri termini, una batteria può evidenziare uno stato di "carico", ma mantenere una capacità di carica ridotta (salute).

### Controllo della carica della batteria

Per controllare la carica della batteria, *premere e rilasciare* il pulsante di stato sull'indicatore di carica della batteria per accendere le spie che indicano il livello di carica. Ciascun indicatore rappresenta circa il 20 % della carica totale della batteria. Se, ad esempio, il livello di carica della batteria è pari all'80 %, gli indicatori illuminati sono quattro. Se gli indicatori sono tutti spenti, la batteria è scarica.

### Controllo della salute della batteria



**N.B.** È possibile controllare la salute della batteria in due modi: usando l'indicatore di carica sulla batteria, come descritto più avanti, e con il Misuratore di alimentazione di Dell QuickSet. Per maggiori informazioni su QuickSet, fare clic con il pulsante destro del mouse sull'icona di QuickSet nella barra delle applicazioni e fare clic su **Guida in linea**.

Per controllare le condizioni della batteria usando l'indicatore di carica, *tenere premuto* il pulsante di stato sull'indicatore di carica della batteria per almeno 3 secondi. Se non si accende alcun indicatore, la batteria è in buone condizioni e il livello di carica della batteria è pari all'80 % della capacità originale. Ogni indicatore luminoso rappresenta un degrado incrementale. Se sono accesi cinque indicatori, il livello di carica della batteria è inferiore al 60 % della capacità ed è consigliabile sostituire la batteria. Consultare "Specifiche" nella *Guida dell'utente* per maggiori informazioni sull'autonomia della batteria.

### Avviso di batteria scarica



**AVVISO:** Per evitare che i dati vengano persi o danneggiati, salvare il lavoro immediatamente non appena si riceve un messaggio che avvisa che la batteria è scarica. Poi collegare il computer a una presa elettrica. Se la batteria si esaurisce completamente, si attiva automaticamente la modalità di sospensione.

Per impostazione predefinita, quando il livello di carica della batteria si è ridotto approssimativamente del 90% viene visualizzata una finestra a comparsa. È possibile modificare le impostazioni per gli avvisi relativi alla batteria QuickSet o nella finestra **Proprietà - Opzioni risparmio energia**. Consultare "Configurazione delle impostazioni del risparmio energia" nella *Guida dell'utente* per informazioni su come accedere a QuickSet o alla finestra di dialogo **Proprietà-Opzioni risparmio energia**.

### Ricarica della batteria



**N.B.** Con Dell™ ExpressCharge™, quando il computer è spento, l'adattatore c.a. carica una batteria completamente scarica all'80 % in circa 1 ora e al 100 % in approssimativamente 2 ore. Il tempo di carica è più lungo se il computer è acceso. È possibile lasciare la batteria nel computer per la durata che si desidera. I circuiti interni della batteria ne impediscono il sovraccarico.

Quando si collega il computer a una presa elettrica oppure si installa una batteria in un computer collegato a una presa elettrica, viene automaticamente eseguito il controllo del livello di carica e della temperatura della batteria. Se necessario, l'adattatore c.a. carica la batteria e la mantiene carica.

Se la temperatura della batteria è elevata a causa dell'utilizzo o perché si trova in un ambiente caldo, la ricarica potrebbe non avere luogo quando si collega il computer a una presa elettrica.

La temperatura della batteria è troppo elevata per eseguire la ricarica se l'indicatore  lampeggia in verde e in arancione. Scollegare il computer dalla presa elettrica, quindi lasciare raffreddare il computer e la batteria finché non raggiungono la temperatura ambiente. Collegare poi il computer a una presa elettrica per continuare a caricare la batteria.

Per ulteriori informazioni su come risolvere eventuali problemi relativi alla batteria, consultare "Problemi relativi all'alimentazione" nella *Guida dell'utente*.

### Rimozione della batteria



**ATTENZIONE:** Prima di eseguire le procedure seguenti, spegnere il computer, scollegare l'adattatore c.a. dalla presa elettrica e dal computer, scollegare il modem dalla presa a muro e dal computer e rimuovere tutti i cavi esterni del computer.

**⚠ ATTENZIONE:** L'uso di batterie incompatibili potrebbe provocare incendi o esplosioni. Sostituire la batteria esclusivamente con una compatibile acquistata presso Dell. La batteria è progettata per funzionare con il computer Dell™. Non utilizzare una batteria proveniente da altri computer.

**➡ AVVISO:** È necessario rimuovere tutti i cavi esterni dal computer per evitare eventuali danni al connettore. Per informazioni sulla sostituzione della seconda batteria, che si trova nell'alloggiamento per supporti multimediali, consultare "Utilizzo di supporti multimediali" nella *Guida dell'utente*.

Per rimuovere la batteria:

- 1 Se il computer è collegato a una periferica di inserimento nell'alloggiamento di espansione (inserito), scollegarlo. per istruzioni, consultare la documentazione fornita con la periferica di inserimento nell'alloggiamento di espansione;
- 2 Accertarsi che il computer sia spento.
- 3 Fare scorrere e sollevare la batteria dall'alloggiamento.

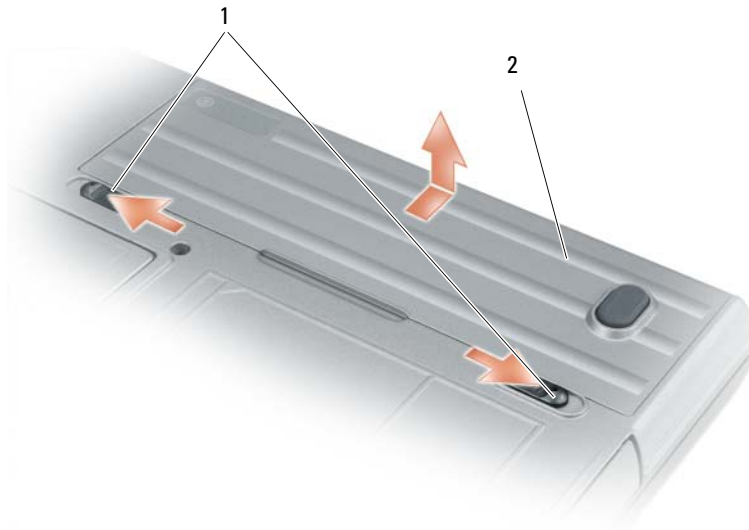

1 chiusura a scatto dell'alloggiamento della batteria      2 batteria

Per sostituire la batteria, collocarla nell'apposito alloggiamento e spingerla in basso fino a far scattare il blocco.

### **Conservazione della batteria**

Se non si intende usare il computer per un periodo di tempo prolungato, estrarre la batteria. Se rimane a lungo inutilizzata, la batteria si scarica pertanto occorre ricaricarla completamente prima di usarla (consultare "Ricarica della batteria" a pagina 110).

# Risoluzione dei problemi

## Blocchi e problemi del software

 **ATTENZIONE:** Prima di eseguire le procedure descritte in questa sezione, seguire le istruzioni di sicurezza riportate nella *Guida alle informazioni sul prodotto*.

### Il computer non si avvia

**ACCERTARSI CHE L'ADATTATORE C.A. SIA SALDAMENTE COLLEGATO AL COMPUTER E ALLA PRESA ELETTRICA.**

### Il computer smette di rispondere

 **AVVISO:** È possibile perdere dati se non si effettua l'arresto del sistema operativo.

**SPEGNERE IL COMPUTER** — Se il computer non risponde alla pressione di un tasto o al movimento del mouse, premere il pulsante di alimentazione e tenerlo premuto per almeno 8-10 secondi fino a quando il computer si spegne. Riavviare il computer.

### Un programma smette di rispondere o si blocca ripetutamente

 **N.B.** In genere insieme a un programma vengono fornite le istruzioni di installazione nella relativa documentazione o su un disco floppy o CD.

#### CHIUDERE IL PROGRAMMA —

- 1 Premere simultaneamente <Ctrl><MAIUSC><Esc>.
- 2 Fare clic su Task Manager.
- 3 Fare clic sul programma che non risponde più.
- 4 Fare clic su Termina operazione.

**CONTROLLARE LA DOCUMENTAZIONE FORNITA CON IL SOFTWARE** — Se necessario, disinstallare e quindi reinstallare il programma.

### Un programma è stato progettato per una versione precedente del sistema operativo Microsoft® Windows®

**ESEGUIRE VERIFICA GUIDATA COMPATIBILITÀ PROGRAMMI** — La Verifica guidata compatibilità programmi consente di configurare un programma in modo che venga eseguito in un ambiente simile a versioni del sistema operativo Windows diverse da XP.

- 1 Fare clic su Start → Tutti i programmi → Accessori → Verifica guidata compatibilità programmi → Avanti.
- 2 Seguire le istruzioni visualizzate.

### Appare una schermata blu

**SPEGNERE IL COMPUTER** — Se il computer non risponde alla pressione di un tasto o al movimento del mouse, premere il pulsante di alimentazione e tenerlo premuto per almeno 8-10 secondi fino a quando il computer si spegne. Riavviare il computer.



## Altri problemi relativi al software

### CONTROLLARE LA DOCUMENTAZIONE DEL SOFTWARE O RIVOLGERSI AL PRODUTTORE DEL SOFTWARE PER INFORMAZIONI SULLA RISOLUZIONE DEI PROBLEMI —

- Accertarsi che il programma sia compatibile col sistema operativo installato sul computer.
- Accertarsi che il computer soddisfi i requisiti hardware minimi necessari per eseguire il software. Per informazioni, consultare la documentazione fornita con il software.
- Accertarsi di avere installato e configurato correttamente il programma.
- Verificare che i driver della periferica non siano in conflitto col programma.
- Se necessario, disinstallare e quindi reinstallare il programma.

### ESEGUIRE IMMEDIATAMENTE UN BACKUP DEI FILE.

### UTILIZZARE UN PROGRAMMA DI RICERCA VIRUS PER CONTROLLARE IL DISCO RIGIDO, I DISCHI FLOPPY O I CD.

### SALVARE E CHIUDERE EVENTUALI FILE O PROGRAMMI APERTI E ARRESTARE IL SISTEMA TRAMITE IL MENU **Avvio**.

**ESEGUIRE UNA SCANSIONE DEL COMPUTER PER CERCARE SOFTWARE SPIA** — Se si sta sperimentando un'esecuzione lenta del computer, o se si ricevono continuamente annunci pubblicitari, o se si hanno problemi di connessione a Internet, il computer potrebbe contenere software spia. Utilizzare un programma anti-virus che include protezione anti-software spia (il programma può richiedere un aggiornamento) per eseguire una scansione del computer e rimuovere i software spia. Per ulteriori informazioni, visitare l'indirizzo [support.dell.com](http://support.dell.com) e ricercare la parola chiave *spyware*.

**ESEGUIRE DELL DIAGNOSTICS** — Vedere "Dell Diagnostics" a pagina 113. Se tutte le prove vengono completate correttamente, probabilmente l'errore è di origine software.

## Dell Diagnostics



**ATTENZIONE:** Prima di eseguire le procedure descritte in questa sezione, seguire le istruzioni di sicurezza riportate nella *Guida alle informazioni sul prodotto*.

### Quando usare il programma Dell Diagnostics

Se si riscontrano problemi con il computer, effettuare i controlli riportati in "Blocchi e problemi del software" a pagina 112 ed eseguire il programma Dell Diagnostics prima di contattare Dell per l'assistenza tecnica.

Si consiglia di stampare queste procedure prima di iniziare.



**AVVISO:** Dell Diagnostics funziona solo su computer Dell™.



**N.B.** Il supporto *Drivers and Utilities* è opzionale e potrebbe non essere spedito con il computer.

Eseguire il programma di installazione di sistema (consultare "Il programma di installazione di sistema" nella *Guida dell'utente*), esaminare le informazioni sulla configurazione del computer e accertarsi che la periferica che si desidera testare sia presente nella configurazione del sistema e sia attiva.

Avviare Dell Diagnostics dal disco rigido o dal supporto *Drivers and Utilities*.

## Avvio di Dell Diagnostics dal disco rigido

Il programma Dell Diagnostics è ubicato in una partizione dell'utilità diagnostica nascosta del disco rigido.

 **N.B.** Se sullo schermo del computer non viene visualizzata alcuna immagine, contattare la Dell (consultare "Come contattare la Dell" nella *Guida dell'utente*).

- 1 Arrestare il sistema. Accendere (o riavviare) il computer.
- 2 Se il computer è collegato a una periferica di inserimento nell'alloggiamento di espansione (inserito), scollegarlo. per istruzioni, consultare la documentazione fornita con la periferica di inserimento nell'alloggiamento di espansione;
- 3 Collegare il computer a una presa elettrica.
- 4 La diagnostica può essere richiamata in due modalità diverse:
  - a Accendere il computer. Quando viene visualizzato il logo DELL™, premere immediatamente <F12>. Selezionare Diagnostics dal menu di avvio e premere <Invio>.

 **N.B.** Se si attende troppo a lungo e viene visualizzato il logo del sistema operativo, attendere la visualizzazione del desktop di Microsoft® Windows®. Arrestare quindi il sistema e riprovare.

b Premere e tenere premuto il tasto <Fn> mentre si avvia il computer.

 **N.B.** Se viene visualizzato un messaggio che indica che non è stata trovata alcuna partizione dell'utilità di diagnostica, eseguire Dell Diagnostics dal supporto *Drivers and Utilities*.

Verrà eseguito il ciclo di verifica del sistema pre-avvio, ovvero una serie di verifiche iniziali della scheda di sistema, della tastiera, del disco rigido e dello schermo.

- Durante il ciclo di verifica, rispondere alle domande visualizzate.
- Se viene rilevato un errore, il computer si arresta e viene emesso un segnale acustico. Per interrompere il ciclo di verifica e riavviare il computer, premere <Esc>; per passare alla verifica successiva, premere <y>; per ripetere il controllo del componente che non ha superato la verifica, premere <r>.
- Se durante il ciclo di verifica del sistema di pre-avvio vengono rilevati errori, annotare i codici di errore e rivolgersi alla Dell (consultare "Come contattare la Dell" nella *Guida dell'utente*).

Se il ciclo di verifica del sistema pre-avvio è completato con successo, si riceve il messaggio `Booting Dell Diagnostic Utility Partition. Press any key to continue` (Avvio della partizione dell'utilità Dell Diagnostics. Premere un tasto per continuare).

- 5 Premere un tasto per avviare il programma Dell Diagnostics dalla partizione dell'utilità di diagnostica sul disco rigido.

## Avvio di Dell Diagnostics dal supporto Drivers and Utilities

1 Inserire il supporto *Drivers and Utilities*.

2 Arrestare e riavviare il computer.

Quando viene visualizzato il logo DELL, premere immediatamente <F12>.

Se si attende troppo a lungo e viene visualizzato il logo di Windows, attendere la visualizzazione del desktop di Windows. Arrestare quindi il sistema e riprovare.

 **N.B.** I passi successivi modificano la sequenza di avvio soltanto per una volta. Al successivo avvio, il computer si avvierà in base alle periferiche specificate nel programma di installazione del sistema.

3 Quando viene visualizzato l'elenco delle periferiche di avvio, evidenziare **IDE CD-ROM DeviceCD/DVD/CD-RW Drive** e premere <Invio>.

4 Selezionare l'opzione **Boot from CD-ROM** (Avvio da CD-ROM) dal menu visualizzato e premere <Invio>.

5 Digitare 1 per avviare il menu **ResourceCD** e premere <Invio> per procedere.

6 Selezionare **Run the 32 Bit Dell Diagnostics** (Esegui Dell Diagnostics a 32 bit) dall'elenco numerato. Se sono elencate più versioni, selezionare quella appropriata per il proprio computer.

7 Quando viene visualizzato il **menu principale** di Dell Diagnostics, scegliere il tipo di prova da eseguire.

## Menu principale di Dell Diagnostics

1 Dopo il caricamento del programma Dell Diagnostics e la comparsa della schermata **Main Menu** (Menu principale), fare clic sul pulsante relativo all'opzione desiderata.

Opzione	Funzione
Express Test (Prova veloce)	Esegue una verifica veloce delle periferiche. L'esecuzione di questa prova richiede in genere da 10 a 20 minuti e non richiede interazione da parte dell'utente. Eseguire <b>Express Test</b> (Prova veloce) prima per aumentare la possibilità di scoprire il problema rapidamente.
Extended Test (Prova estesa)	Esegue una verifica approfondita delle periferiche. L'esecuzione di questa prova richiede in genere almeno un'ora e l'utente dovrà rispondere periodicamente ad alcune domande.
Custom Test (Prova personalizzata)	Esegue la verifica di una periferica specifica. È possibile personalizzare le prove che si desidera eseguire.
Symptom Tree (Albero dei sintomi)	Elenca i sintomi più comuni riscontrati e consente di selezionare una verifica in base al sintomo del problema che si sperimenta.

2 Se si riscontra un problema durante una verifica, appare un messaggio che visualizza il codice di errore e la descrizione del problema. Annotare il codice di errore e la descrizione del problema e seguire le istruzioni visualizzate.

Se non è possibile risolvere la condizione di errore, contattare la Dell (consultare "Come contattare la Dell" nella *Guida dell'utente*).



**N.B.** Il Numero di servizio per il computer si trova nella parte superiore di ciascuna schermata di verifica. Se si contatta la Dell, il rappresentante del supporto tecnico richiederà all'utente il Numero di servizio.

- 3 Se si esegue una prova dalle opzioni **Custom Test** (Prova personalizzata) o **Symptom Tree** (Albero dei sintomi), fare clic sulla scheda pertinente descritta nella tabella seguente per maggiori informazioni.

<b>Scheda</b>	<b>Funzione</b>
Results (Risultati)	Visualizza i risultati della prova e le eventuali condizioni di errore riscontrate.
Errors (Errori)	Visualizza le condizioni di errore riscontrate, i codici di errore e la descrizione del problema.
Help (Guida)	Descrive la prova e può contenere informazioni sui requisiti per l'esecuzione della prova.
Configuration (Configurazione)	Visualizza la configurazione hardware della periferica selezionata. Le informazioni di configurazione di tutte le periferiche visualizzate in Dell Diagnostics sono derivate dal programma di configurazione del sistema, dalla memoria e da varie prove interne e vengono visualizzate nell'elenco delle periferiche disponibile nel riquadro sinistro dello schermo. Nell'elenco delle periferiche potrebbero non essere elencati i nomi di tutti i componenti installati sul computer o di tutte le periferiche collegate al computer.
Parameters (Parametri)	Consente di personalizzare la verifica modificandone le impostazioni.

- 4 Al completamento delle verifiche, se si sta eseguendo Dell Diagnostics dal supporto *Drivers and Utilities rimuovere* il supporto.
- 5 Al completamento delle verifiche, chiudere la schermata di prova per ritornare alla schermata **Main Menu** (Menu principale). Per uscire da Dell Diagnostics e riavviare il computer, chiudere la schermata **Main Menu** (Menu principale).

# Indice

## A

avvisi normativi, 99

## B

batteria

- conservazione, 111
- controllo della carica, 109
- indicatore di carica, 109
- misuratore di
  - alimentazione, 109
- rendimento, 107
- ricarica, 110
- rimozione, 110

## C

CD

- sistema operativo, 102

computer

- esecuzione lenta, 113
- interruzioni, 112
- smette di rispondere, 112

contratto di licenza Microsoft  
con l'utente finale, 99

## D

Dell Diagnostics

- avvio dal disco rigido, 114
- avvio dal supporto Drivers and Utilities, 115
- informazioni, 113
- utilizzo, 113

diagnostica

- Dell, 113

documentazione

- contratto di licenza Microsoft  
con l'utente finale, 99
- ergonomia, 99
- garanzia, 99
- guida alle informazioni sul  
prodotto, 99
- Guida dell'utente, 100
- in linea, 101
- normativa, 99
- sicurezza, 99

## E

etichette

- Microsoft Windows, 100
- Numero di servizio, 100

## F

file della guida

- guida in linea e supporto  
tecnico di Windows, 102

## G

guida alle informazioni sul  
prodotto, 99

Guida dell'utente, 100

guida in linea di  
QuickSet, 102

guida in linea e supporto  
tecnico, 102

## H

hardware

- Dell Diagnostics, 113

## I

informazioni

- sull'ergonomia, 99

informazioni sulla  
garanzia, 99

istruzioni di sicurezza, 99

## N

Numero di servizio, 100

## P

problemi

- blocchi, 112
- blocchi di un programma, 112
- Dell Diagnostics, 113
- esecuzione lenta del  
computer, 113
- il computer non si avvia, 112
- il computer si interrompe, 112
- il computer smette di  
rispondere, 112
- il programma smette di  
rispondere, 112
- programmi e compatibilità con  
Windows, 112
- schermata blu, 112
- software, 112-113
- software spia, 113

procedure guidate  
Verifica guidata compatibilità  
programmi, 112

## **R**

ResourceCD  
Dell Diagnostics, 113

risoluzione dei problemi  
blocchi e problemi del  
software, 112  
Dell Diagnostics, 113  
guida in linea e supporto  
tecnico, 102

## **S**

sistema operativo  
CD, 102  
reinstallazione, 102  
sito di supporto Dell, 101  
sito Web di supporto, 101  
software  
problemi, 112-113  
software anti-virus, 113  
software spia, 113  
Supporti  
Drivers and Utilities, 99

## **V**

viste di sistema  
lato destro, 105  
lato sinistro, 105  
parte frontale, 104  
parte inferiore, 106-107  
parte posteriore, 106

## **W**

Windows XP  
guida in linea e supporto  
tecnico, 102  
reinstallazione, 102  
Verifica guidata compatibilità  
programmi, 112

Dell™ Latitude™ D631

# Guia de Referência Rápida

Modelo PP18L

[www.dell.com](http://www.dell.com) | [support.dell.com](http://support.dell.com)

## Notas, Avisos e Advertências



**NOTA:** Uma NOTA fornece informações importantes para o ajudar a utilizar melhor o computador.



**AVISO:** Um AVISO indica danos potenciais no hardware ou uma perda de dados e informa-o como pode evitar o problema.



**ADVERTÊNCIA:** Uma ADVERTÊNCIA indica um potencial de danos do equipamento, de lesões corporais ou mesmo de morte.

## Abreviaturas e acrónimos

Para obter uma lista completa das abreviaturas e acrónimos, consulte o Glossário no *Guia do Utilizador*.

Se adquiriu um computador Dell™ Série n, as referências neste documento relativas aos sistemas operativos Microsoft® Windows® não são aplicáveis.



**NOTA:** Algumas características ou suportes de dados podem ser opcionais, não sendo fornecidos com o computador. Algumas características ou suportes de dados podem não estar disponíveis em determinados países.

---

As informações deste documento estão sujeitas a alteração sem aviso prévio.

© 2007 Dell Inc. Todos os direitos reservados.

É proibida a reprodução sem permissão por escrito da Dell Inc..

Marcas comerciais utilizadas neste texto: *Dell*, o logótipo *DELL*, *Latitude*, *Wi-Fi Catcher*, *ExpressCharge* são marcas comerciais da Dell Inc.; *AMD* e respectivas combinações são marcas comerciais da Advanced Micro Devices, Inc; *Windows Vista* é uma marca comercial e *Microsoft Outlook* e *Windows* são marcas comerciais registadas da Microsoft Corporation.

Neste documento podem ser utilizadas outras marcas comerciais e marcas que se referem às entidades que reinvoam as marcas ou os nomes dos seus produtos. A Dell Inc. declara que não tem qualquer interesse de propriedade sobre marcas e nomes de terceiros.

**Modelo PP18L**

**Março de 2007**

**P/N XP138**

**Rev. A00**





# Índice

<b>Como obter informações.</b> . . . . .	<b>123</b>
<b>Configurar o computador</b> . . . . .	<b>127</b>
<b>Sobre o computador</b> . . . . .	<b>128</b>
<b>Utilizar uma bateria</b> . . . . .	<b>131</b>
<b>Resolução de problemas.</b> . . . . .	<b>135</b>



## Como obter informações

 **NOTA:** Algumas características ou suportes de dados podem ser opcionais, não sendo fornecidos com o computador. Algumas características ou suportes de dados podem não estar disponíveis em determinados países.

 **NOTA:** O computador pode ser fornecido com informações adicionais.

---

### O que procura?

- Um programa de diagnóstico para o computador
- Controladores para o computador
- Documentação do dispositivo
- Notebook System Software (NSS - Software do Sistema do Portátil)

### Encontre aqui

#### Controladores e utilitários

**NOTA:** O suporte de dados *Controladores e utilitários* pode ser opcional e não é obrigatório o seu fornecimento com o computador.

A documentação e os controladores já estão instalados no computador. Pode utilizar o suporte de dados para reinstalar controladores e para executar os Diagnósticos da Dell (consulte "Dell Diagnostics" na página 136).



O suporte de dados pode incluir ficheiros LEIA-ME para disponibilizarem actualizações recentes sobre alterações técnicas ao computador, ou material avançado de referência técnica para técnicos ou utilizadores experientes.

**NOTA:** As actualizações aos controladores e documentação podem ser encontradas em **support.dell.com**.

**NOTA:** O suporte de dados *Controladores e utilitários* pode ser opcional e não é obrigatório o seu fornecimento com o computador.

- 
- Informações sobre a garantia
  - Termos e Condições (apenas E.U.A.)
  - Instruções de segurança
  - Informações de normalização
  - Informações de ergonomia
  - Contrato de licença do utilizador final

#### Guia de Informações do Produto Dell™



---

## O que procura?

- Como retirar e substituir peças
- Especificações
- Como configurar as definições do sistema
- Como localizar avarias e solucionar problemas

- 
- Código de Serviço Expresso e Etiqueta de Serviço
  - Etiqueta de Licença do Microsoft Windows

---

## Encontre aqui

### Guia do Utilizador

*Centro de ajuda e suporte do Microsoft Windows*

1 Clique em **Iniciar** ou  → **Ajuda e suporte** → **Dell User and System Guides** (Guias do Utilizador e Sistema Dell) → **System Guides** (Guias do Sistema).

2 Clique no *Guia do Utilizador* para o seu computador.

### Etiqueta de Serviço e Licença do Microsoft® Windows®

Estas etiquetas estão localizadas no computador.

- Utilize a Etiqueta de Serviço para identificar o seu computador quando aceder ao site **support.dell.com** ou quando contactar o suporte técnico.
- Introduza o Código de Serviço Expresso para direccionar a sua chamada ao contactar o suporte técnico.



**NOTA:** A etiqueta de Licença do Microsoft Windows foi redesenhada com um orifício, ou "portal de segurança," como uma medida de segurança incrementada.

---

## O que procura?

- Soluções — Sugestões para resolução de problemas, artigos de técnicos, cursos on-line, e perguntas colocadas frequentemente
- Comunidade — Discussões on-line com outros clientes da Dell
- Actualizações — Informações sobre actualizações para componentes como memória, unidade de disco rígido e sistema operativo
- Assistência ao Cliente — Informações sobre contactos, chamadas de serviço e estado de encomendas, garantia e informações de reparação
- Serviço e suporte técnico — Estado das chamadas de serviço e histórico de assistência, contratos de serviço, discussões on-line com apoio técnico
- Referência — Documentação do computador, detalhes sobre a configuração do computador, especificações do produto e documentos técnicos
- Descarregamentos — Controladores certificados, correcções e actualizações ao software
- NSS (Notebook System Software - Software do Sistema Portátil) — Se reinstalar o sistema operativo do computador, também deve reinstalar o utilitário NSS. O NSS oferece actualizações críticas ao sistema operativo e apoio para as unidades de disquete USB de 3,5 polegadas Dell™, processadores AMD™, unidades ópticas e dispositivos USB. O NSS é necessário para um funcionamento correcto do computador Dell. O software detecta automaticamente o computador e o sistema operativo, e instala as actualizações adequadas à configuração.

- 
- Sugestões para actualizações e resolução de problemas relacionados com o software — Perguntas mais frequentes, tópicos e integridade geral do computador

## Encontre aqui

**Site de suporte técnico da Dell — [support.dell.com](http://support.dell.com)**

**NOTA:** Seleccione a sua região ou o segmento empresarial para visualizar a página de suporte apropriada.

Para efectuar o download do Software do Sistema do Portátil:

- 1 Aceda a [support.dell.com](http://support.dell.com), seleccione a sua região ou o segmento empresarial e introduza a Etiqueta de Serviço.
- 2 Seleccione **Drivers & Downloads** (Controladores e descarregamentos) e clique em **Go** (Aceder).
- 3 Clique no seu sistema operativo e procure a palavra chave *Notebook System Software* (Software do Sistema do Portátil).

**NOTA:** A interface de utilizador [support.dell.com](http://support.dell.com) pode variar de acordo com as suas selecções.

---

## Utilitário de Suporte Dell

O Utilitário de Suporte Dell é uma actualização automática e um sistema de notificação instalado no seu computador. Este suporte possibilita verificações em tempo real da integridade do computador, actualizações ao software e informações de auto-suporte relevantes. Aceda ao Utilitário de Apoio Dell através do ícone  na barra de tarefas. Para obter mais informações, consulte "Utilitário de Suporte Dell" no *Guia do Utilizador*.

---

## O que procura?

- Como utilizar os sistemas operativos Windows
- Como trabalhar com programas e ficheiros
- Como personalizar a área de trabalho

- 
- Informações sobre a actividade da rede, Assistente da gestão de energia, teclas de acção directa e outros itens controlados pelo Dell QuickSet.

- 
- Como reinstalar o sistema operativo

---

## Encontre aqui

### Centro de ajuda e suporte do Windows

- 1 Clique em **Iniciar** ou  → **Ajuda e suporte**.
- 2 Introduza uma palavra ou expressão que descreva o problema e clique no ícone de seta.
- 3 Clique no tópico que descreve o problema.
- 4 Siga as instruções apresentadas no ecrã.

---

### Ajuda do Dell QuickSet

Para visualizar a *Ajuda do Dell QuickSet*, clique com o botão direito do rato no ícone QuickSet, na barra de ferramentas do Microsoft® Windows®.

Para obter mais informações sobre o Dell QuickSet, consulte "Dell™ QuickSet" no *Guia do Utilizador*.

---

### CD do Sistema Operativo

**NOTA:** O CD do *Sistema Operativo* pode ser opcional e pode não ser fornecido com o seu computador.

O sistema operativo já está instalado no computador. Para reinstalar o sistema operativo, utilize o CD do *Sistema Operativo*. Consulte "Reinstalar o Microsoft® Windows® XP" no *Guia do Utilizador*.



Após a reinstalação do sistema operativo, utilize o suporte de dados *Controladores e utilitários* para reinstalar os controladores para os dispositivos fornecidos com o computador.

A etiqueta com a chave de produto do sistema operativo está localizada no computador.

**NOTA:** A cor do CD varia de acordo com o sistema operativo adquirido.

---

## Configurar o computador

**⚠️ ADVERTÊNCIA:** Antes de iniciar qualquer procedimento desta secção, siga as instruções de segurança no *Guia de Informações do Produto*.

- 1 Abra a caixa de acessórios.
- 2 Separe os itens da caixa de acessórios necessários para a configuração do computador.  
A caixa de acessórios também contém a documentação do utilizador e o software ou hardware adicional (como PC Cards, unidades ou baterias) que adquiriu.
- 3 Ligue o adaptador de CA no respectivo conector do computador e na tomada eléctrica.



- 4 Abra o ecrã do computador e prima o botão de ligação para iniciar o computador (consulte "Vista frontal" na página 128).

**📌 NOTA:** Recomendamos que ligue e desligue o computador pelo menos uma vez antes de instalar placas ou de o ligar a um dispositivo de ancoragem ou externo como, por exemplo, uma impressora.

# Sobre o computador

## Vista frontal



- |    |                                          |    |                                   |    |                        |
|----|------------------------------------------|----|-----------------------------------|----|------------------------|
| 1  | trinco do ecrã                           | 2  | ecrã                              | 3  | botão de ligação       |
| 4  | luzes de estado do dispositivo           | 5  | teclado                           | 6  | consola táctil         |
| 7  | leitor de impressões digitais (opcional) | 8  | botões da consola táctil/selecção | 9  | selecção               |
| 10 | luzes de estado do teclado               | 11 | botões de controlo do volume      | 12 | sensor de luz ambiente |
| 13 | botão de silenciar                       |    |                                   |    |                        |



## Vista lateral esquerda

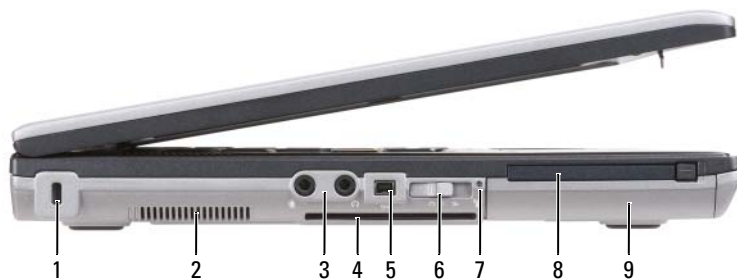

- |   |                                      |   |                        |   |                         |
|---|--------------------------------------|---|------------------------|---|-------------------------|
| 1 | ranhura do cabo de segurança         | 2 | abertura de ventilação | 3 | conectores de áudio (2) |
| 4 | ranhura da placa inteligente (vazia) | 5 | conector 1394          | 6 | interruptor sem fios    |
| 7 | luz Wi-Fi Catcher™                   | 8 | ranhura da PC Card     | 9 | unidade de disco rígido |

## Vista lateral direita



- |   |                                                     |   |                                                                             |   |                    |
|---|-----------------------------------------------------|---|-----------------------------------------------------------------------------|---|--------------------|
| 1 | unidade óptica no compartimento do suporte de dados | 2 | desbloqueador do trinco do dispositivo no compartimento do suporte de dados | 3 | conectores USB (2) |
|---|-----------------------------------------------------|---|-----------------------------------------------------------------------------|---|--------------------|

## Vista posterior

**⚠ ADVERTÊNCIA:** Não bloqueie, não introduza objectos e nem permita a acumulação de poeira nas aberturas de ventilação. Não guarde o seu computador num ambiente com pouco fluxo de ar, como é o caso de uma mala fechada, enquanto este está em funcionamento. Se o fizer, pode danificar o computador ou causar um incêndio.

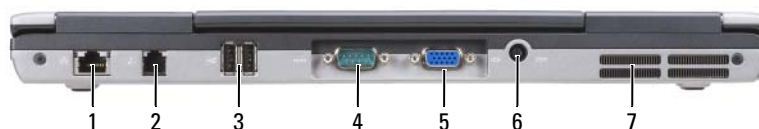

- |   |                              |   |                           |   |                             |
|---|------------------------------|---|---------------------------|---|-----------------------------|
| 1 | ficha de rede (RJ-45)        | 2 | conector de modem (RJ-11) | 3 | conectores USB (2)          |
| 4 | conector de ligação em série | 5 | conector de vídeo         | 6 | conector do adaptador de CA |
| 7 | aberturas de ventilação      |   |                           |   |                             |

## Vista inferior

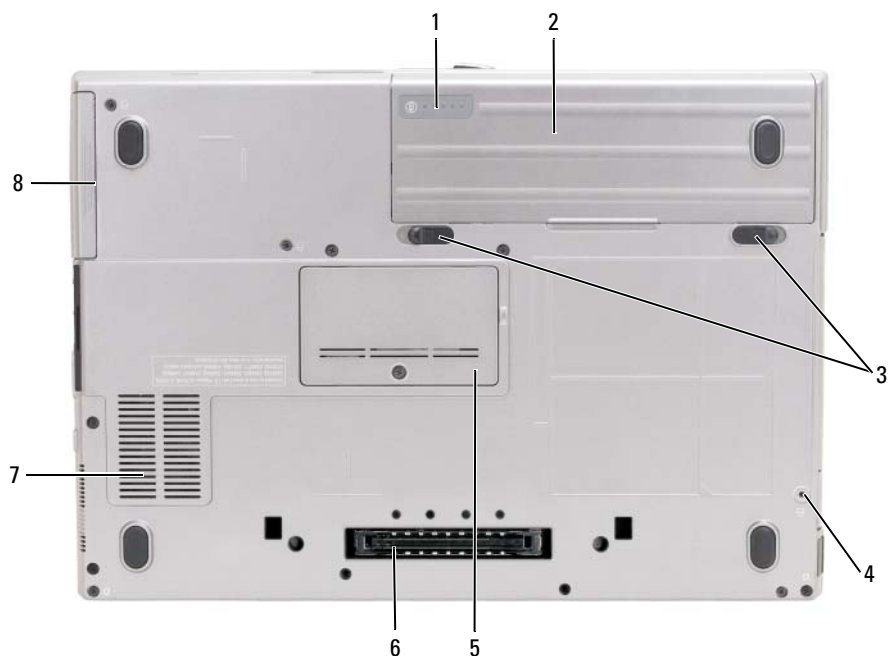

- |   |                                                        |   |                            |   |                                                        |
|---|--------------------------------------------------------|---|----------------------------|---|--------------------------------------------------------|
| 1 | indicador de carga da bateria/indicador de integridade | 2 | bateria                    | 3 | desbloqueador do trinco do compartimento da bateria(2) |
| 4 | parafuso de bloqueio do dispositivo (se presente)      | 5 | tampa do módulo de memória | 6 | conector do dispositivo de ancoragem                   |
| 7 | abertura de ventilação                                 | 8 | unidade de disco rígido    |   |                                                        |

# Utilizar uma bateria

## Capacidade da bateria

 **NOTA:** Para obter mais informações sobre a garantia Dell do seu computador, consulte o *Guia de Informações do Produto* ou o documento de garantia em separado fornecidos com o computador.

Para um funcionamento ideal do computador e para ajudar a manter as definições de BIOS, trabalhe com o seu computador portátil Dell™ sempre com a bateria instalada. Uma bateria é fornecida como equipamento padrão no respectivo compartimento.

 **NOTA:** Visto que a bateria não está completamente carregada, utilize na primeira utilização do seu computador o adaptador de CA para ligar o computador novo a uma tomada eléctrica. Para obter os melhores resultados, utilize o adaptador de CA até a bateria estar completamente carregada. Para visualizar o estado de carga da bateria, clique em **Iniciar** → **Definições** → **Painel de controlo** → **Opções de energia** → **Indicador de energia**.

 **NOTA:** O tempo de funcionamento da bateria (o tempo de duração da carga) diminui ao longo do tempo. Dependendo da frequência e das condições de utilização da bateria, é provável que necessite de adquirir uma nova bateria ao longo da vida útil do seu computador.

O tempo de funcionamento da bateria depende das condições de funcionamento. Pode instalar uma segunda bateria opcional no compartimento do suporte de dados para aumentar significativamente o tempo de funcionamento.

O tempo de funcionamento é reduzido significativamente ao executar operações incluindo, mas não limitadas, ao seguinte:

- Utilização de unidades ópticas
- Utilização de dispositivos de comunicação sem fios, PC Cards, ExpressCards, placas de memória ou dispositivos USB
- Utilização de configurações de elevado brilho do ecrã, protecção de ecrã 3D ou outros programas de alto consumo de energia como aplicações complexas de gráficos em 3D
- Trabalhar com o computador no modo de desempenho máximo (consulte "Configurar definições de gestão de energia" no *Guia do Utilizador*).

 **NOTA:** Recomenda-se que ligue o seu computador a uma tomada eléctrica para gravar um CD ou DVD.

Pode verificar a carga da bateria antes de a inserir no computador (consulte "Verificar a carga da bateria" na página 132). Também pode definir as opções de gestão de energia de modo a ser avisado quando a carga da bateria está num nível baixo (consulte "Configurar definições de gestão de energia" no *Guia do Utilizador*).

 **ADVERTÊNCIA:** A utilização de uma bateria incompatível pode aumentar o risco de incêndio ou explosão. Substitua a bateria apenas por uma bateria compatível da Dell. A bateria de íões de lítio foi concebida para um computador da Dell. Não utilize baterias de outros computadores neste computador.

 **ADVERTÊNCIA:** Não elimine as baterias juntamente com lixo doméstico. Quando a sua bateria deixar de manter a carga, entre em contacto com a entidade ambiental responsável pela eliminação de resíduos para obter informações relativamente à eliminação de baterias de íões de lítio. Consulte "Eliminação de baterias" no *Guia de Informações do Produto*.



**ADVERTÊNCIA:** Uma utilização incorrecta da bateria pode aumentar o risco de incêndio ou queimaduras químicas. Não fure, queime, desmonte ou exponha a bateria a uma temperatura superior a 60° C (140° F). Mantenha a bateria afastada de crianças. Trate as baterias danificadas ou com fugas com extremo cuidado. As baterias danificadas podem apresentar fugas, causando assim lesões pessoais ou danos no equipamento.

## Verificar a carga da bateria

O Medidor de bateria do Dell QuickSet, a janela **Indicador de energia** do Microsoft Windows e o ícone , o medidor de carga da bateria e o medidor de integridade, e o aviso de bateria fraca proporcionam informações sobre a carga da bateria.

### Medidor de bateria do Dell™ QuickSet

Se estiver instalado o Dell QuickSet, prima <Fn><F3> para ver o Medidor de bateria do QuickSet. O Medidor de bateria apresenta o estado, a integridade, o nível de carga e o tempo de carregamento da bateria do seu computador.

Para obter mais informações sobre o QuickSet, clique com o botão direito do rato no ícone QuickSet na barra de tarefas, e clique em **Help** (Ajuda).

### Indicador de energia do Microsoft® Windows®

O Indicador de energia do Windows indica a restante carga da bateria. Para verificar o Indicador de energia, clique duas vezes no ícone  na barra de tarefas.

Se o computador estiver ligado a uma tomada eléctrica, é apresentado o ícone .

### Indicador de carga

Ao premir uma vez ou ao *premir sem soltar* o botão de estado no indicador de carga da bateria, pode verificar:

- A carga da bateria (verifique premindo e *libertando* o botão de estado)
- A integridade da bateria (verifique premindo *sem soltar* o botão de estado)

O tempo de funcionamento da bateria é em grande parte determinado pela número de vezes que a bateria é carregada. Após centenas de ciclos de carregamento e descarregamento, a bateria perde alguma capacidade de carga ou integridade. Ou seja, uma bateria pode mostrar um estado de "carregada" mas manter uma capacidade de carga reduzida (integridade).

### Verificar a carga da bateria

Para verificar a carga da bateria, *prima e solte* o botão de estado no indicador de carga da bateria, para acender as luzes do nível de carga. Cada luz representa aproximadamente 20 % da carga total da bateria. Por exemplo, se a bateria tiver 80% da sua carga restante, acender-se-ão quatro luzes. Se não estiver qualquer luz acesa, a bateria está vazia.

## Verificar a integridade da bateria



**NOTA:** Pode verificar a integridade da bateria de uma das duas maneiras seguintes: Utilizando o indicador de carga da bateria, conforme descrito abaixo, e utilizando o Medidor de bateria no Dell QuickSet. Para obter mais informações sobre o QuickSet, clique com o botão direito do rato no ícone QuickSet na barra de tarefas e clique em **Help** (Ajuda).

Para verificar a integridade da bateria utilizando o medidor de carga, *prima sem soltar* o botão de estado no indicador de carga da bateria durante, pelo menos, 3 segundos. Se não aparecer qualquer luz, a bateria está em bom estado, apresentando mais do que 80% da sua capacidade original de carga. Cada luz representa uma maior degradação. Caso sejam apresentadas cinco luzes, significa menos do que 60 % da capacidade de carga, recomendando-se a substituição da bateria. Consulte as "Especificações" no *Guia do Utilizador* para obter mais informações sobre o tempo de funcionamento da sua bateria.

## Aviso de bateria fraca



**AVISO:** Para evitar a perda ou uma corrupção de dados, guarde o seu trabalho imediatamente após o aviso de bateria fraca. Em seguida, ligue o computador a uma tomada eléctrica. Se a bateria ficar completamente vazia, é iniciado automaticamente o modo de hibernação.

Por predefinição, uma janela pop-up avisa-o quando a bateria estiver aproximadamente 90% vazia. Pode alterar as definições para os alarmes da bateria no QuickSet ou na janela **Propriedades das opções de energia**. Consulte "Configurar definições de gestão de energia" no *Guia do Utilizador*, para obter mais informações sobre o acesso ao QuickSet ou à janela **Propriedades de opções de energia**.

## Carregar a bateria



**NOTA:** Com Dell™ ExpressCharge™, o adaptador de CA carrega uma bateria completamente descarregada até 80% num prazo de aproximadamente 1 hora e 100% em aproximadamente 2 horas quando o computador está desligado. O tempo de carregamento aumenta quando o computador está ligado. Pode deixar a bateria no seu computador o tempo que pretender. O circuito interno da bateria não permite um sobrecarregamento da bateria.

Se ligar o computador a uma tomada eléctrica ou instalar uma bateria enquanto o computador estiver ligado a uma tomada eléctrica, o computador verifica a carga da bateria e a temperatura. Se for necessário, o adaptador de CA carrega a bateria, mantendo a sua carga.

Se a bateria estiver quente devido à utilização no seu computador ou a um ambiente quente, ela pode não ser carregada quando o computador estiver ligado a uma tomada eléctrica.

A bateria está demasiado quente para iniciar um ciclo de carregamento se a luz  piscar alternadamente verde e laranja. Desligue o computador da tomada eléctrica e deixe o computador e a bateria arrefecerem até à temperatura ambiente. De seguida, ligue o computador a uma tomada eléctrica para poder continuar o carregamento da bateria.

Para obter mais informações sobre a solução de problemas com a bateria, consulte "Problemas de energia" no *Guia do Utilizador*.

## Remover a bateria

**⚠ ADVERTÊNCIA:** Antes de efectuar estes procedimentos, desligue o computador, desligue o adaptador de CA da tomada eléctrica e o computador, desligue o modem da tomada de parede e do computador e retire todos os cabos externos do computador.

**⚠ ADVERTÊNCIA:** A utilização de uma bateria incompatível pode aumentar o risco de incêndio ou explosão. Substitua a bateria apenas por uma bateria compatível da Dell. A bateria foi concebida para o seu computador Dell™. Não utilize baterias de outros computadores neste computador.

**➡ AVISO:** Deve remover todos os cabos externos do computador para evitar possíveis danos do conector. Para obter informações sobre a substituição da segunda bateria, localizada no compartimento do suporte de dados, consulte "Utilizar multimédia" no *Guia do Utilizador*.

Para retirar a bateria:

- 1 Se o computador estiver ligado a um dispositivo de ancoragem, desligue-o. Consulte a documentação fornecida com o dispositivo de ancoragem para obter instruções.
- 2 Assegure-se de que o computador está desligado.
- 3 Faça deslizar e retire a bateria do compartimento.

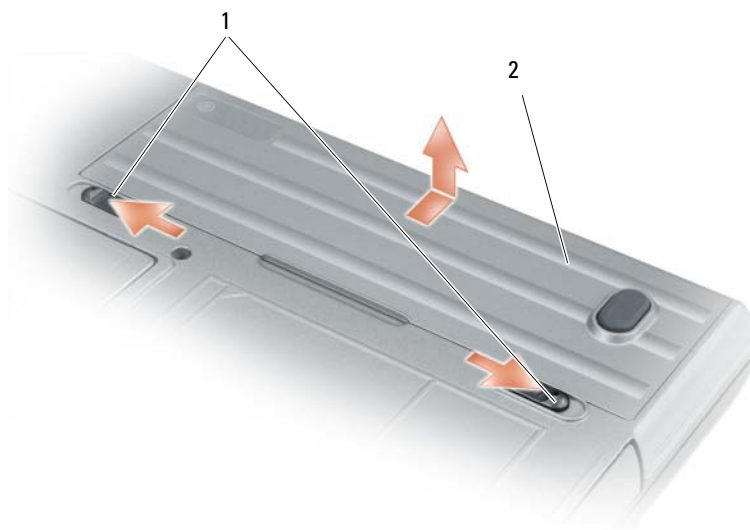

- 1 desbloqueador do trinco do compartimento da bateria      2 bateria

Para recolocar a bateria, coloque-a no compartimento e prima-a até ouvir um clique do desbloqueador do trinco do compartimento.

## Armazenar uma bateria

Retire a bateria no caso de guardar o computador durante um período de tempo mais longo. A bateria descarrega-se durante um armazenamento prolongado. Após um período de armazenamento prolongado, carregue a bateria na totalidade antes de voltar a utilizá-la (consulte "Carregar a bateria" na página 133).

# Resolução de problemas

## Bloqueios e problemas de software



**ADVERTÊNCIA:** Antes de iniciar qualquer procedimento desta secção, siga as instruções de segurança no *Guia de Informações do Produto*.

### O computador não arranca

**CERTIFIQUE-SE DE QUE O ADAPTADOR DE CA ESTÁ BEM LIGADO AO COMPUTADOR E À TOMADA ELÉCTRICA.**

### O computador não responde



**AVISO:** Pode perder dados se não conseguir desligar o sistema operativo.

**DESLIGUE O COMPUTADOR** — Se ao premir uma tecla ou ao mover o rato não conseguir obter uma resposta, prima sem soltar a tecla de activação durante, pelo menos, 8 a 10 segundos até o computador se desligar. Em seguida, reinicie o computador.

### Um programa deixa de responder ou falha repetidamente



**NOTA:** O software inclui, geralmente, instruções de instalação na documentação, num CD ou numa disquete.

**TERMINE O PROGRAMA** —

- 1 Prima <Ctrl><Shift><Esc> simultaneamente.
- 2 Clique no Gestor de tarefas.
- 3 Selecciono o programa que deixou de responder.
- 4 Clique em Terminar tarefa.

**VERIFIQUE A DOCUMENTAÇÃO DO SOFTWARE** — Se necessário, desinstale e volte a instalar o programa.

### Um programa foi concebido para uma versão anterior do sistema operativo Microsoft® Windows®

**EXECUTE O ASSISTENTE DE COMPATIBILIDADE DE PROGRAMAS** — O Assistente de compatibilidade de programas configura um programa de modo a que este funcione num ambiente semelhante a um ambiente do sistema operativo que não seja Windows XP.

- 1 Clique em Iniciar→ Todos os programas→ Acessórios→ Assistente de compatibilidade de programas→ Seguinte.
- 2 Siga as instruções apresentadas no ecrã.

## É apresentado um ecrã azul

**DESLIGUE O COMPUTADOR** — Se ao premir uma tecla ou ao mover o rato não conseguir obter uma resposta, prima sem soltar a tecla de activação durante, pelo menos, 8 a 10 segundos até o computador se desligar. Em seguida, reinicie o computador.

## Outros problemas de software

**CONSULTE A DOCUMENTAÇÃO DE SOFTWARE OU CONTACTE O FABRICANTE DO SOFTWARE PARA OBTER MAIS INFORMAÇÕES SOBRE A RESOLUÇÃO DE PROBLEMAS** —

- Certifique-se de que o programa é compatível com o sistema operativo instalado no seu computador.
- Certifique-se de que o seu computador apresenta os requisitos mínimos de hardware necessários para executar o software. Para obter mais informações, consulte a documentação do software.
- Certifique-se de que o programa está instalado e configurado correctamente.
- Certifique-se de que os controladores de dispositivo não entram em conflito com o programa.
- Se for necessário, desinstale e volte a instalar o programa.

**FAÇA IMEDIATAMENTE CÓPIAS DE SEGURANÇA DOS SEUS FICHEIROS.**

**UTILIZE UM PROGRAMA DE ANTI-VÍRUS PARA EFECTUAR UMA PESQUISA AO DISCO RÍGIDO, ÀS DISQUETES OU CDs.**

**GUARDE E FECHÉ TODOS OS FICHEIROS OU PROGRAMAS ABERTOS E DESLIGUE O COMPUTADOR ATRAVÉS DO MENU Iniciar.**

**PROCURE SPYWARE NO COMPUTADOR** — Se o seu computador estiver muito lento, se receber frequentemente mensagens pop-up ou se tiver problemas na ligação à Internet, é possível que o computador esteja infectado com spyware. Utilize um programa de anti-vírus que inclua uma protecção anti-spyware (o seu computador pode necessitar de uma actualização) para verificar o seu computador e remover spyware. Para obter mais informações, vá para [support.dell.com](http://support.dell.com) e efectue uma procura pela palavra-chave *spyware*.

**EXECUTE O DELL DIAGNOSTICS** — Consulte "Dell Diagnostics" na página 136. Se conseguir executar todos os testes com êxito, o erro está relacionado com um problema do software.

## Dell Diagnostics



**ADVERTÊNCIA:** Antes de iniciar qualquer procedimento desta secção, siga as instruções de segurança no *Guia de Informações do Produto*.

### Quando utilizar o Dell Diagnostics

Se detectar um problema no seu computador, execute as verificações mencionadas em "Bloqueios e problemas de software" na página 135 e execute o Dell Diagnostics antes de entrar em contacto com a assistência técnica da Dell.

Recomendamos a impressão destes procedimentos antes de começar.



**AVISO:** O Dell Diagnostics só funciona em computadores da Dell™.



**NOTA:** O suporte de dados *Controladores e utilitários* é opcional e pode não ser fornecido juntamente com o computador.



Aceda à configuração do sistema (consulte "Programa de configuração do sistema" no *Guia do Utilizador*), reveja as informações de configuração do computador, e certifique-se de que o dispositivo que pretende testar é apresentado na configuração do sistema e está activo.

Inicie o Dell Diagnostics a partir da unidade de disco rígido ou do suporte de dados *Controladores e utilitários*.

### Iniciar o Dell Diagnostics da unidade de disco rígido

O Dell Diagnostics está localizado numa partição oculta do disco rígido onde se encontra o utilitário de diagnósticos.

 **NOTA:** Se o computador não apresentar a imagem no ecrã, contacte a Dell (consulte "Contactar a Dell" no *Guia do Utilizador*).

- 1 Desligue o computador. Ligue (ou reinicie) o computador.
- 2 Se o computador estiver ligado a um dispositivo de ancoragem, retire-o do dispositivo. Consulte a documentação fornecida com o dispositivo de ancoragem para obter instruções.
- 3 Ligue o computador a uma tomada eléctrica.
- 4 Os diagnósticos podem ser executados de uma das duas maneiras seguintes:
  - a Ligue o computador. Quando o logótipo da DELL™ aparecer, prima <F12> imediatamente. Seleccione Diagnostics (Diagnósticos) no menu de arranque e prima <Enter>.

 **NOTA:** Se esperar demasiado tempo e se o logótipo do sistema operativo aparecer, continue a aguardar até que a área de trabalho do Microsoft® Windows® seja apresentada. Em seguida, desligue o computador e tente novamente.

- b Prima sem soltar a tecla <Fn> enquanto liga o computador.

 **NOTA:** Se aparecer uma mensagem a informar que não foi localizada qualquer partição do utilitário de diagnósticos, execute o Dell Diagnostics a partir do suporte de dados *Controladores e utilitários*.

O computador procederá à Avaliação de pré-inicialização do sistema, que consiste de uma série de testes iniciais à placa de sistema, teclado, unidade de disco rígido e ecrã.

- Durante a avaliação, responda a todas as perguntas que forem apresentadas.
- Se for detectada alguma falha, o computador interromperá o processo e emitirá um aviso sonoro. Para interromper a avaliação e reinicializar o computador, prima <Esc>; para continuar para o teste seguinte, prima <y>; para testar novamente o componente que apresentou a falha, prima <r>.
- Se forem detectadas falhas durante a Avaliação de pré-inicialização do sistema, anote os códigos de erro e contacte a Dell (consulte "Contactar a Dell" no *Guia do Utilizador*).

Se a Avaliação de pré-inicialização do sistema tiver sido concluída sem problemas, receberá a mensagem `Booting Dell Diagnostic Utility Partition. Press any key to continue` (Inicialização da partição do Dell Diagnostics. Prima qualquer tecla para continuar).

- 5 Prima qualquer tecla para iniciar o Dell Diagnostics a partir da partição do utilitário de diagnósticos na unidade de disco rígido.

## Iniciar o Dell Diagnostics a partir do suporte de dados Controladores e utilitários

1 Introduza o suporte de dados *Controladores e utilitários*.

2 Desligue e reinicialize o computador.

Quando o logótipo da DELL for apresentado, prima <F12> imediatamente.

Se esperar demasiado tempo e se o logótipo do Windows aparecer, continue a aguardar até que a área de trabalho do Windows seja apresentada. Em seguida, desligue o computador e tente novamente.

 **NOTA:** Os passos seguintes alteram a sequência de inicialização uma única vez. Na próxima inicialização, o computador arrancará de acordo com os dispositivos especificados na configuração do sistema.

3 Quando a lista de dispositivos de arranque for apresentada, evidencie **Dispositivo CD-ROM IDE** Unidade de CD/DVD/CD-RW e prima <Enter>.

4 Selecciona a opção **Arranque a partir de CD-ROM** no menu apresentado e prima <Enter>.

5 Introduza 1 para iniciar o menu **ResourceCD** e prima <Enter> para continuar.

6 Selecciona **Executar o Dell Diagnostics de 32 bits** a partir da lista numerada. Se existirem várias versões na lista, seccione a adequada ao seu computador.

7 Quando o **Main Menu** (Menu principal) do Dell Diagnostics for apresentado, seccione o teste que pretende executar.

## Main Menu (Menu principal) do Dell Diagnostics

1 Após o Dell Diagnostics ser carregado e o **Main Menu** (Menu principal) ser apresentado, clique no botão correspondente à opção que pretende.

Opção	Função
Express Test (Teste expresso)	Executa um teste rápido aos dispositivos. Normalmente este teste demora de 10 a 20 minutos e não requer qualquer acção por parte do utilizador. Aumente as possibilidades de detectar rapidamente o problema executando, em primeiro lugar, o <b>Express Test</b> (Teste expresso).
Extended Test (Teste completo)	Executa uma verificação completa aos dispositivos. Este teste demora, tipicamente, 1 hora ou mais e requer que responda periodicamente a perguntas.
Custom Test (Teste personalizado)	Testa um dispositivo específico. Pode personalizar os testes que pretende executar.
Symptom Tree (Árvore de sintomas)	Apresenta uma lista dos sintomas mais comuns encontrados e permite seleccionar um teste, com base no sintoma do problema que está a ocorrer.

2 Se for encontrado algum problema durante um teste, aparecerá uma mensagem com o código do erro e uma descrição do problema. Anote esse código de erro e a descrição do problema e siga as instruções apresentadas no ecrã.

Se não conseguir resolver a condição de erro, contacte a Dell (consulte "Contactar a Dell" no *Guia do Utilizador*).



**NOTA:** A Etiqueta de Serviço do computador está localizada na parte superior de cada ecrã de teste. Se contactar a Dell, o suporte técnico irá solicitar-lhe o número da Etiqueta de Serviço.

- 3 Se executar um teste a partir da opção **Custom Test** (Teste personalizado) ou **Symptom Tree** (Árvore de sintomas), clique no separador apropriado descrito na tabela a seguir apresentada para obter mais informações.

<b>Separador</b>	<b>Função</b>
Results (Resultados)	Mostra os resultados do teste e os erros encontrados.
Errors (Erros)	Mostra os erros encontrados, os códigos de erro e a descrição do problema.
Help (Ajuda)	Descreve o teste e pode indicar os requisitos para a execução do mesmo.
Configuration (Configuração)	Apresenta a configuração de hardware do dispositivo seleccionado. O Dell Diagnostics obtém as informações sobre a configuração de todos os dispositivos através do programa de configuração do sistema, da memória e de vários testes internos, apresentando essas informações na lista de dispositivos no painel esquerdo do ecrã. A lista de dispositivos pode não conter os nomes de todos os componentes instalados no computador ou de todos os dispositivos a ele ligados.
Parameters (Parâmetros)	Permite alterar as configurações de teste para o personalizar.

- 4 Quando os testes estiverem concluídos, se estiver a executar o Dell Diagnostics a partir do suporte de dados *Drivers and Utilities*, retire o suporte.
- 5 Quando os testes estiverem concluídos, feche o ecrã dos testes para regressar ao **Main Menu** (Menu principal). Para sair do Dell Diagnostics e para reiniciar o computador, feche o ecrã do **Main Menu** (Menu principal).



# Índice remissivo

## A

Ajuda do QuickSet, 126  
assistentes  
Assistente de compatibilidade  
de programas, 135

## B

bateria  
armazenar, 135  
capacidade, 131  
carregar, 133  
indicador de carga, 132  
indicador de energia, 132  
remover, 134  
verificar a carga, 132

## C

CDs  
sistema operativo, 126  
Centro de ajuda  
e suporte, 126  
computador  
falha, 135-136  
não responde, 135  
velocidade lenta, 136  
Contrato de licença do  
utilizador final, 123

## D

Dell Diagnostics  
acerca, 136  
iniciar a partir da unidade  
de disco rígido, 137  
iniciar a partir do suporte  
de dados Controladores  
e utilitários, 138  
utilizar, 136  
diagnósticos  
Dell, 136  
documentação  
Contrato de licença do  
utilizador final, 123  
ergonomia, 123  
garantia, 123  
Guia de Informações do  
Produto, 123  
Guia do Utilizador, 124  
normalização, 123  
on-line, 125  
segurança, 123

## E

Etiqueta de serviço, 124  
etiquetas  
Etiqueta de serviço, 124  
Microsoft Windows, 124

## F

ficheiro de ajuda  
Centro de ajuda e suporte do  
Windows, 126

## G

Guia de Informações do  
Produto, 123  
Guia do Utilizador, 124

## H

hardware  
Dell Diagnostics, 136

## I

informações de  
ergonomia, 123  
informações de  
normalização, 123  
informações sobre a  
garantia, 123  
instruções de segurança, 123

## **P**

### problemas

- bloqueios, 135
- Dell Diagnostics, 136
- ecrã azul, 136
- o computador falha, 135-136
- o computador não arranca, 135
- o computador não responde, 135
- o programa deixa de responder, 135
- o programa falha, 135
- programas e compatibilidade do Windows, 135
- software, 135-136
- spyware, 136
- velocidade lenta do computador, 136

## **R**

### resolução de problemas

- bloqueios e problemas de software, 135
- Centro de ajuda e suporte, 126
- Dell Diagnostics, 136

### ResourceCD

- Dell Diagnostics, 136

## **S**

### sistema operativo

- CD, 126
- reinstalar, 126

### site de suporte, 125

### site de suporte da Dell, 125

### software

- problemas, 135-136

### software de anti-vírus, 136

### spyware, 136

### Suporte de dados

- Controladores e utilitários, 123

## **V**

### vistas do sistema

- frontal, 128
- inferior, 130
- lateral direita, 129
- lateral esquerda, 129
- posterior, 130

## **W**

### Windows XP

- Assistente de compatibilidade de programas, 135
- Centro de ajuda e suporte, 126
- reinstalar, 126



Dell™ Latitude™ D631

# Guía de referencia rápida

**Modelo PP18L**

[www.dell.com](http://www.dell.com) | [support.dell.com](http://support.dell.com)

## Notas, avisos y precauciones

-  **NOTA:** Una NOTA proporciona información importante que le ayuda a utilizar su equipo de la mejor manera posible.
-  **AVISO:** Un AVISO indica la posibilidad de daños al hardware o pérdida de datos y le explica cómo evitar el problema.
-  **PRECAUCIÓN:** Una PRECAUCIÓN indica un posible daño material, lesión corporal o muerte.

## Abreviaturas y acrónimos

Para obtener una lista completa de abreviaturas y acrónimos, consulte el Glosario en la *Guía del usuario*.

Si ha adquirido un equipo Dell™ n Series, todas las referencias que aparecen en este documento relativas a los sistemas operativos de Microsoft® Windows® no son aplicables.

-  **NOTA:** Algunas funciones o medios son opcionales y pueden no incluirse en su equipo. Algunas funciones o medios pueden no estar disponibles en determinados países.

---

**La información contenida en este documento puede modificarse sin previo aviso.**

© 2007 Dell Inc. Todos los derechos reservados.

Queda estrictamente prohibido realizar cualquier tipo de reproducción sin el consentimiento por escrito de Dell Inc..

Marcas comerciales utilizadas en este texto: *Dell*, el logotipo de *DELL*, *Latitude*, *Wi-Fi Catcher*, *ExpressCharge* son marcas comerciales de Dell Inc.; *AMD* y las combinaciones del mismo son marcas comerciales de Advanced Micro Devices, Inc; *Windows Vista* es una marca comercial y *Microsoft Outlook* y *Windows* son marcas comerciales registradas de Microsoft Corporation.

Este documento puede incluir otras marcas y nombres comerciales para referirse a las entidades que son propietarias de los mismos o a sus productos. Dell Inc. renuncia a cualquier interés sobre la propiedad de marcas y nombres comerciales que no sean los suyos.

**Modelo PP18L**

**Marzo 2007**

**P/N XP138**

**Rev. A00**





# Contenido

<b>Localización de información</b> . . . . .	<b>147</b>
<b>Configuración de su equipo</b> . . . . .	<b>151</b>
<b>Acerca de su equipo</b> . . . . .	<b>152</b>
<b>Uso de la batería</b> . . . . .	<b>155</b>
<b>Solución de problemas</b> . . . . .	<b>160</b>



# Localización de información

 **NOTA:** Algunas funciones o medios son opcionales y pueden no incluirse en su equipo. Algunas funciones o medios pueden no estar disponibles en determinados países.

 **NOTA:** Su equipo puede incluir información adicional.

---

## ¿Qué busca?

- Un programa de diagnóstico para mi equipo
- Controladores para mi equipo
- Documentación de mi dispositivo
- Notebook System Software (NSS)

---

## Aquí lo encontrará

### Soporte Drivers and Utilities (Controladores y utilidades)

**NOTA:** El soporte *Drivers and Utilities* puede ser opcional y es posible que no se entregue con el equipo.

La documentación y los controladores ya están instalados en su equipo. Puede emplear el soporte para volver a instalar los controladores y ejecutar los Dell Diagnostics (consulte el apartado "Dell Diagnostics" en la página 161).



Los archivos Readme (léame) pueden estar incluidos en su soporte para disponer de actualizaciones de última hora sobre los cambios técnicos de su ordenador o material de consulta destinado a los técnicos o usuarios avanzados.

**NOTA:** Los controladores y las actualizaciones de la documentación pueden encontrarse en [support.dell.com](http://support.dell.com).

**NOTA:** El soporte *Drivers and Utilities* puede ser opcional y es posible que no se entregue con el equipo.

- 
- Información sobre la garantía
  - Términos y condiciones (sólo en EE.UU.)
  - Instrucciones de seguridad
  - Información reglamentaria
  - Información ergonómica
  - Contrato de licencia de usuario final

---

## Guía de información del producto Dell™

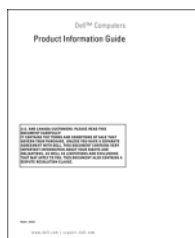

---

## ¿Qué busca?

- Cómo extraer y cambiar piezas
- Especificaciones
- Cómo configurar los parámetros del sistema
- Cómo detectar y solucionar problemas

- 
- Etiqueta de servicio y código de servicio rápido
  - Etiqueta de licencia de Microsoft Windows

---

## Aquí lo encontrará

### Guía del usuario

*Centro de ayuda y soporte técnico de Microsoft Windows*

1 Haga clic en **Inicio** o  → **Ayuda y soporte técnico** → **Guías del sistema y del usuario de Dell** → **Guías del sistema**.

2 Haga clic en la *Guía del usuario* de su equipo.

---

### Etiqueta de servicio y licencia de Microsoft® Windows®

Estas etiquetas se encuentran en su equipo.

- Utilice la etiqueta de servicio para identificar su equipo cuando utilice [support.dell.com](http://support.dell.com) se ponga en contacto con el servicio de soporte técnico.
- Introduzca el código de servicio rápido para dirigir su llamada cuando se ponga en contacto con el servicio de soporte técnico.



**NOTA:** La etiqueta de la licencia de Microsoft Windows ha sido rediseñada con un agujero, o "portal de seguridad", como medida para incrementar la seguridad.

---

## ¿Qué busca?

- Soluciones: consejos y sugerencias para la solución de problemas, artículos de técnicos, cursos en línea y preguntas más frecuentes
- Comunidad: conversaciones en línea con otros clientes de Dell
- Actualizaciones: información de actualización para componentes, como la memoria, unidad de disco duro y el sistema operativo
- Atención al cliente: información de contacto, llamada de servicio y estado de los pedidos, garantía e información de reparación
- Servicio y asistencia: historial de asistencia y estado de las llamadas de servicio, contrato de servicio, debates en línea con el personal de asistencia técnica
- Referencia: documentación del equipo, detalles de configuración, especificaciones del producto y documentación técnica.
- Descargas: controladores certificados, revisiones y actualizaciones de software
- Notebook System Software (NSS): si vuelve a instalar el sistema operativo del equipo, también debe volver a instalar la utilidad NSS. NSS proporciona actualizaciones importantes del sistema operativo y soporte para las unidades de disquete USB de 3,5-pulgadas de Dell™, procesadores AMD™, unidades ópticas y dispositivos USB. La utilidad NSS es necesaria para el correcto funcionamiento de su equipo Dell. El software detecta automáticamente su ordenador y sistema operativo e instala las actualizaciones apropiadas a su configuración.

- 
- Actualizaciones de software y sugerencias para la solución de problemas. Preguntas más frecuentes, temas candentes y estado general del entorno del equipo

## Aquí lo encontrará

**Sitio Web de soporte técnico de Dell:** [support.dell.com](http://support.dell.com)

**NOTA:** Seleccione su región o segmento de negocios para ver el sitio de asistencia técnica apropiado.

Para descargar Notebook System Software:

**1** Vaya a [support.dell.com](http://support.dell.com), seleccione la región o segmento empresarial y escriba su etiqueta de servicio.

**2** Seleccione **Drivers & Downloads** (Controladores y descargas) y haga clic en **Go** (Ir).

**3** Haga clic en su sistema operativo y busque la palabra clave *Notebook System Software*.

**NOTA:** La interfaz para el usuario de [support.dell.com](http://support.dell.com) puede variar dependiendo de las selecciones que efectúe.

---

## Utilidad Dell Support

La utilidad de soporte técnico de Dell es una actualización automatizada y un sistema de notificación instalado en su equipo. Este soporte proporciona comprobaciones de estado en tiempo real de su entorno informático, actualizaciones de software, e información importante de soporte propio. Accede a la utilidad de soporte técnico de Dell mediante el icono  de la barra de tareas. Para obtener más información, consulte la "Utilidad de soporte técnico de Dell" en la *Guía del usuario*.

---

## ¿Qué busca?

- Cómo usar los sistemas operativos de Windows
  - Cómo trabajar con programas y archivos
  - Cómo personalizar mi escritorio
- 
- Información sobre la actividad de la red, asistente de administración de energía y otros puntos controlados por Dell QuickSet.
- 
- Cómo volver a instalar mi sistema operativo

## Aquí lo encontrará

### Centro de ayuda y soporte técnico de Windows

- 1 Haga clic en **Inicio** o  → **Ayuda y soporte técnico**.
- 2 Escriba una palabra o frase que describa el problema y, a continuación, haga clic en el icono de flecha.
- 3 Haga clic en el tema que describa el problema.
- 4 Siga las instrucciones que aparecen en pantalla.

### Ayuda de Dell QuickSet

Para ver *Ayuda de Dell QuickSet*, haga clic con el botón derecho del ratón en el icono de Quickset en la barra de tareas de Microsoft® Windows®.

Para obtener más información sobre Dell QuickSet, consulte "Dell™ QuickSet" en la *Guía del usuario*.

### CD del sistema operativo

**NOTA:** El CD del *sistema operativo* puede ser opcional, por lo que es posible que no se envíe con el equipo.

El sistema operativo ya está instalado en el equipo. Para volver a instalarlo, utilice el CD del *sistema operativo*. Consulte "Reinstalación de Microsoft® Windows® XP" en la *Guía del usuario*.



Después de volver a instalar el sistema operativo, utilice el soporte *Drivers and Utilities* (Controladores y utilidades) para volver a instalar los controladores de los dispositivos que se incluyeron con el equipo.

La clave del producto del sistema operativo se encuentra en el equipo.

**NOTA:** El color de su CD varía según el sistema operativo que haya solicitado.

---

## Configuración de su equipo

**⚠ PRECAUCIÓN:** Antes de comenzar cualquiera de los procedimientos de esta sección, siga las instrucciones de seguridad incluidas en la *Guía de información del producto*.

- 1 Desempaquete la caja de accesorios.
- 2 Saque el contenido de la caja de accesorios, que necesitará para completar la configuración del equipo.  
La caja de accesorios también contiene la documentación del usuario y todo el software o hardware adicional (como tarjetas PC, unidades o baterías) que ha solicitado.
- 3 Conecte el adaptador de CA a su conector en el equipo y a la toma de alimentación eléctrica.



- 4 Abra la pantalla del equipo y pulse el botón de alimentación para encenderlo (consulte el apartado "Vista frontal" en la página 152).

**📌 NOTA:** Se recomienda que encienda y apague el equipo al menos una vez antes de instalar cualquier tarjeta o conectarlo a un dispositivo de acoplamiento u otro dispositivo externo, como una impresora.

# Acerca de su equipo

## Vista frontal



- |    |                                                 |    |                                                 |    |                        |
|----|-------------------------------------------------|----|-------------------------------------------------|----|------------------------|
| 1  | Seguro de la pantalla                           | 2  | Pantalla                                        | 3  | Botón de alimentación  |
| 4  | Indicadores luminosos de estado del dispositivo | 5  | Teclado                                         | 6  | Ratón táctil           |
| 7  | Lector de huellas dactilares (opcional)         | 8  | Botones del ratón táctil/palanca de seguimiento | 9  | Palanca de seguimiento |
| 10 | Indicadores luminosos de estado del teclado     | 11 | Botones de control de volumen                   | 12 | Sensor de luz ambiente |
| 13 | Botón de silencio                               |    |                                                 |    |                        |



## Vista lateral izquierda

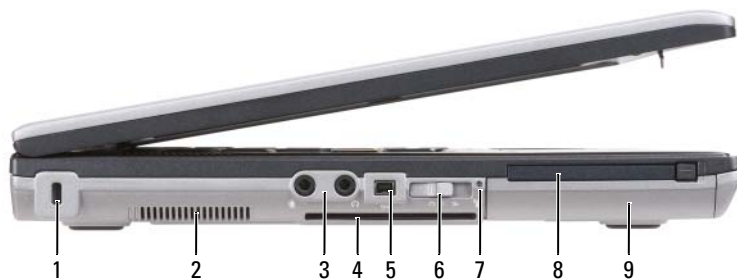

- |   |                                    |   |                        |   |                         |
|---|------------------------------------|---|------------------------|---|-------------------------|
| 1 | Ranura para cable de seguridad     | 2 | Rejilla de ventilación | 3 | Conectores de audio (2) |
| 4 | Ranura para Smart Card (con panel) | 5 | Conector 1394          | 6 | Conmutador inalámbrico  |
| 7 | Indicador de Wi-Fi Catcher™        | 8 | Ranura de PC Card      | 9 | Unidad de disco duro    |

## Vista lateral derecha



- |   |                                               |   |                                                                     |   |                    |
|---|-----------------------------------------------|---|---------------------------------------------------------------------|---|--------------------|
| 1 | Unidad óptica en el compartimento para medios | 2 | Pasador de liberación del dispositivo del compartimento para medios | 3 | Conectores USB (2) |
|---|-----------------------------------------------|---|---------------------------------------------------------------------|---|--------------------|

## Vista posterior

**⚠ PRECAUCIÓN:** No introduzca objetos ni permita que el polvo se acumule en las rejillas de ventilación ni las bloquee. No almacene el equipo en un entorno -con poca ventilación, como un maletín cerrado, mientras esté en funcionamiento. La circulación restringida de aire podría dañar el equipo o provocar un incendio.

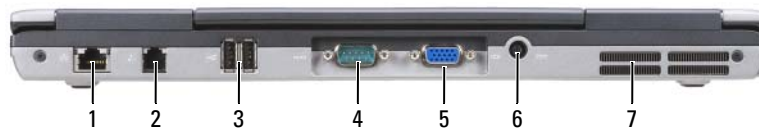

- |   |                         |   |                            |   |                              |
|---|-------------------------|---|----------------------------|---|------------------------------|
| 1 | Conector de red (RJ-45) | 2 | Conector del módem (RJ-11) | 3 | Conectores USB (2)           |
| 4 | Conector serie          | 5 | Conector de vídeo          | 6 | Conector del adaptador de CA |
| 7 | Rejillas de ventilación |   |                            |   |                              |

## Vista inferior

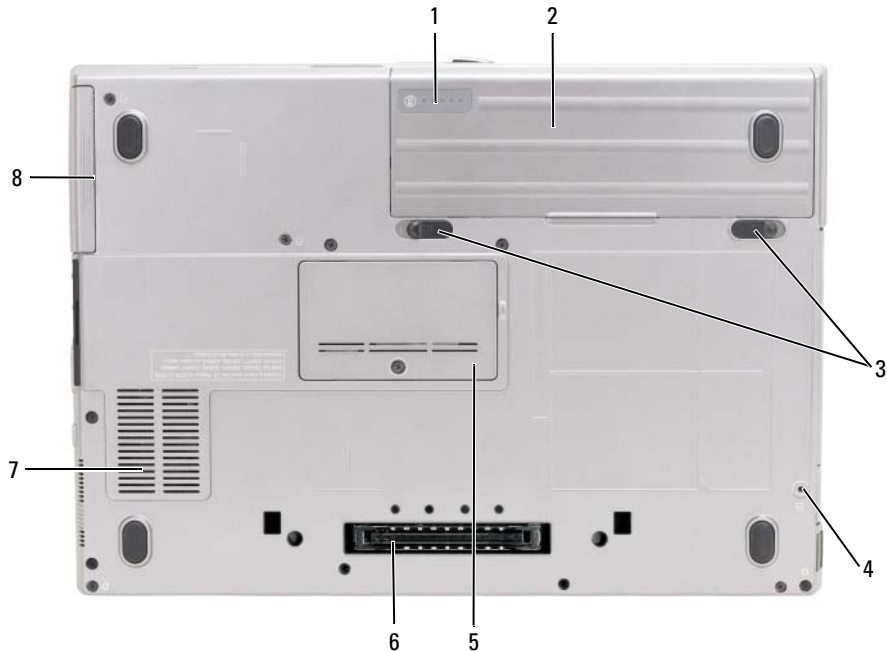

- |   |                                                                |   |                                |   |                                                         |
|---|----------------------------------------------------------------|---|--------------------------------|---|---------------------------------------------------------|
| 1 | Medidor de carga de la batería/medidor de estado de la batería | 2 | Batería                        | 3 | Pasador de liberación del compartimento de baterías (2) |
| 4 | Tornillo de bloqueo del dispositivo (si lo hay)                | 5 | Cubierta del módulo de memoria | 6 | Conector del dispositivo de acoplamiento                |
| 7 | Rejilla de ventilación                                         | 8 | Unidad de disco duro           |   |                                                         |

## Uso de la batería

### Rendimiento de la batería

**NOTA:** Para obtener información acerca de la garantía Dell para su equipo, consulte la *Guía de información del producto* o el documento aparte de garantía que se envía junto con el ordenador.

Para el rendimiento óptimo del equipo y para facilitar la conservación de la configuración del BIOS, utilice su equipo portátil Dell™ con la batería principal instalada en todo momento. Se proporciona una batería en su compartimento correspondiente como equipamiento estándar.

 **NOTA:** Debido a que la batería puede no estar totalmente cargada, use el adaptador de CA para conectar su nuevo equipo a una toma de alimentación eléctrica la primera vez que lo utilice. Para obtener mejores resultados, utilice el ordenador con el adaptador de CA hasta que la batería esté totalmente cargada. Para ver el estado de la carga de la batería, haga clic en **Inicio**→ **Configuración**→ **Panel de control**→ **Opciones de energía**→ **Medidor de energía**.

 **NOTA:** El tiempo de funcionamiento de la batería (el tiempo que la batería puede mantener una carga) disminuye con el tiempo. En función de la frecuencia y las condiciones de uso de la batería, es posible que deba comprar una nueva batería durante la vida útil del equipo.

El tiempo de funcionamiento de la batería varía dependiendo de las condiciones de funcionamiento. Puede instalar una segunda batería opcional en el compartimento para medios con el fin de aumentar de un modo significativo el tiempo de funcionamiento.

La duración de la batería se reduce en gran medida si realiza, entre otras, las operaciones que se indican a continuación:

- Uso de unidades ópticas.
- Uso de dispositivos de comunicaciones inalámbricas, PC Cards, ExpressCards, tarjetas de memoria de medios o dispositivos USB.
- Usar una configuración de pantalla con mucho brillo, protectores de pantalla en 3D u otros programas que consuman mucha energía como aplicaciones gráficas complejas en 3D.
- Hacer funcionar el equipo en modo de máximo rendimiento (consulte el apartado "Configuración de los valores de administración de energía" en la *Guía del usuario*).

 **NOTA:** Se recomienda conectar el equipo a una toma de alimentación eléctrica mientras se graba en un CD o DVD.

Es posible comprobar la carga de la batería (consulte el apartado "Comprobación de la carga de la batería" en la página 157) antes de insertar la batería en el equipo. También puede especificar las opciones de administración de energía para alertarle del nivel bajo de batería (consulte el apartado "Configuración de los valores de administración de energía" en la *Guía del usuario*).

 **PRECAUCIÓN:** El uso de baterías incompatibles puede aumentar el riesgo de incendio o explosión. Sustituya la batería únicamente por baterías de Dell. La batería de iones de litio está diseñada para funcionar con equipos Dell. No utilice una batería de otro equipo en el suyo.

 **PRECAUCIÓN:** No deseche las baterías en la basura doméstica. Cuando la batería ya no pueda cargarse, solicite información a una empresa local de gestión de residuos o al departamento responsable en materia de medio ambiente sobre el modo de desechar las baterías de iones de litio. Consulte el apartado "Cómo desechar las baterías" de la *Guía de información del producto*.

 **PRECAUCIÓN:** El uso incorrecto de la batería puede aumentar el riesgo de incendio o quemadura química. No perforo, incinere, desmonte o exponga la batería a temperaturas superiores a 60°C (140°F). Mantenga la batería fuera del alcance de los niños. Tenga mucho cuidado con las baterías dañadas o que goteen. Las baterías dañadas pueden gotear y causar lesiones personales o daños en el equipo.

## Comprobación de la carga de la batería

El medidor de la batería Dell QuickSet, la ventana **Power Meter** de Microsoft Windows y el icono , el medidor de carga de la batería y el medidor de estado de la batería y la advertencia de batería baja proporcionan información sobre la carga de la batería.

### Medidor de batería Dell™ QuickSet

Si Dell QuickSet está instalado, pulse <Fn><F3> para ver el Medidor de batería QuickSet. El medidor de batería muestra el estado, el estado de consumo de la batería, el nivel y el tiempo total de carga de la batería del equipo.

Para obtener más información acerca de QuickSet, haga clic con el botón derecho del ratón en el icono QuickSet de la barra de tareas y en **Ayuda**.

### Medidor de energía de Microsoft® Windows®

El Medidor de energía de Windows indica la carga que le queda a la batería. Para consultar el medidor de energía, haga doble clic en el icono  de la barra de tareas.

Si el equipo está conectado a una toma de alimentación eléctrica, aparece un icono .

### Medidor de carga

Pulsando una vez o *manteniendo pulsado* el botón de estado del medidor de carga de la batería, podrá comprobar:

- La carga de la batería (compruébela pulsando y *soltando* el botón de estado)
- El estado de la batería (compruébelo *manteniendo* pulsado el botón de estado)

El tiempo de funcionamiento de la batería está fijado en gran medida por el número de veces que se realiza su carga. Tras cientos de ciclos de carga y descarga, las baterías pierden una cierta capacidad de carga o buen estado de la batería. Es decir, una batería puede mostrar el estado de "cargada" pero mantener una capacidad de carga reducida (estado).

### Comprobación de la carga de la batería

Para comprobar la carga de la batería, *pulse y suelte* el botón de estado del medidor de carga de la batería para encender las luces de nivel de carga. Cada indicador luminoso representa aproximadamente un 20% de la carga total de la batería. Por ejemplo, si la batería tiene un 80% de carga restante, habrá cuatro indicadores luminosos encendidos. Si no hay ningún indicador encendido, entonces la batería está descargada.

### Comprobación del estado de consumo de la batería



**NOTA:** Puede comprobar el estado de consumo de la batería de dos maneras: utilizando el medidor de carga de la batería según se describe a continuación y utilizando el medidor de batería en Dell QuickSet. Para obtener información acerca de QuickSet, haga clic con el botón derecho del ratón en el icono QuickSet de la barra de tareas y haga clic en **Ayuda**.

Para comprobar el estado de la batería utilizando el medidor de carga, *mantenga pulsado* el botón de estado del medidor de carga de la batería durante al menos 3 segundos. Si no hay ninguna luz encendida, la batería está en buenas condiciones, y retiene más del 80 por ciento de su capacidad de carga original. Cada indicador luminoso representa una degradación gradual. Si hay cinco luces encendidas, la batería retiene menos del 60 % de la capacidad de carga, y debe considerar sustituir la batería. Consulte el apartado "Especificaciones" en la *Guía del usuario* para obtener más información sobre el tiempo de duración de la batería.

### Advertencia de bajo nivel de carga de la batería



**AVISO:** Para evitar la pérdida de datos o que éstos resulten dañados, tras una advertencia de batería baja guarde inmediatamente el trabajo. A continuación, conecte el equipo a una toma de alimentación eléctrica. Si la carga de la batería se agota por completo, el modo de hibernación se activa automáticamente.

De manera predeterminada, una ventana emergente le avisa cuando se ha agotado aproximadamente un 90 % de la carga. Puede cambiar las configuraciones de las alarmas de la batería en QuickSet o en la ventana **Propiedades de las opciones de energía**. Para obtener más información acerca del acceso a QuickSet o a la ventana **Propiedades de las opciones de energía** consulte el apartado "Configuración de los valores de administración de energía" en la *Guía del usuario*.

### Carga de la batería



**NOTA:** Con Dell™ ExpressCharge™, cuando el equipo está apagado, el adaptador de CA carga una batería completamente descargada al 80 % en alrededor de 1 hora y al 100 % en aproximadamente 2 horas. El tiempo de carga aumenta con el ordenador encendido. Puede dejar la batería en el ordenador todo el tiempo que desee. Los circuitos internos de la batería impiden que se sobrecargue.

Cuando conecte el equipo a una toma de alimentación eléctrica o instale una batería mientras está conectado a una toma de alimentación eléctrica, comprobará la carga y la temperatura de la batería. Si es necesario, el adaptador de CA cargará la batería y mantendrá la carga.

Si la batería está caliente porque se ha estado usando en el equipo o porque ha permanecido en un ambiente donde la temperatura es elevada, puede ser que no se cargue cuando se conecte el ordenador a una toma de alimentación eléctrica.

Si el indicador  parpadea alternando entre el verde y el naranja, la batería está demasiado caliente para iniciar la carga. Desconecte el equipo de la toma de alimentación eléctrica y espere a que tanto éste como la batería se enfríen hasta alcanzar la temperatura ambiente. A continuación, conecte el equipo a una toma de alimentación eléctrica y continúe cargando la batería.

Para obtener más información sobre la resolución de problemas de la batería, consulte el apartado "Problemas con la alimentación" en la *Guía del usuario*.

### Extracción de la batería



**PRECAUCIÓN:** Antes de llevar a cabo estos procedimientos, apague el equipo, desconecte el adaptador de CA de la toma de alimentación eléctrica y del propio equipo, desconecte el módem del conector de pared y del ordenador y retire cualquier otro cable externo que tenga conectado.

**⚠ PRECAUCIÓN:** El uso de baterías incompatibles puede aumentar el riesgo de incendio o explosión. Sustituya la batería únicamente por baterías de Dell. La batería está diseñada para funcionar con equipos Dell™. No utilice una batería de otro equipo.

**➡ AVISO:** Debe retirar todos los cables externos para evitar posibles daños en el conector. Para obtener información sobre la sustitución de la segunda batería, que se encuentra en el compartimento de medios, consulte "Uso de soportes multimedia" en la *Guía del usuario*.

Para extraer la batería:

- 1 Si el equipo está conectado (acoplado) a un dispositivo de acoplamiento, desacóplelo. Si desea más instrucciones, consulte la documentación incluida con el dispositivo de acoplamiento.
- 2 Asegúrese de que el equipo está apagado.
- 3 Deslice y levante la batería de su compartimento.

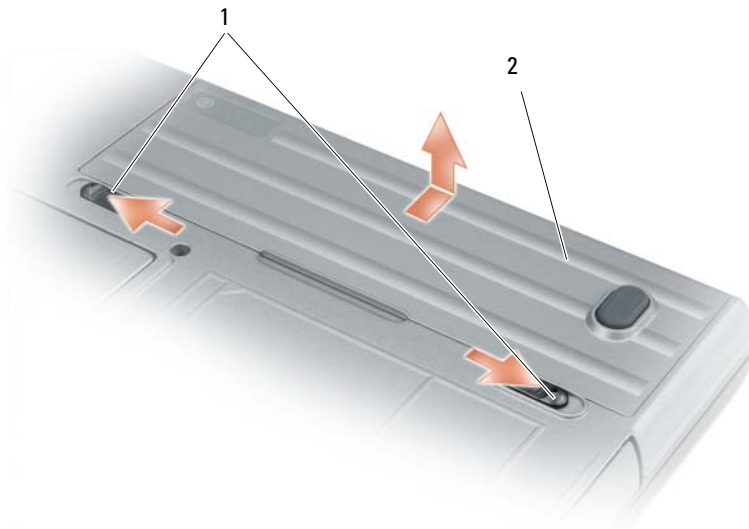

- 1 Pasador de liberación del compartimento de la batería      2 Batería

Para cambiar la batería, colóquela en el compartimento y presiónela hasta que el pasador de liberación haga clic.

### **Almacenamiento de una batería**

Extraiga la batería cuando vaya a guardar el equipo durante un período largo. Las baterías se descargan durante los almacenamientos prolongados. Tras un largo período de almacenamiento, recargue la batería completamente antes de utilizarla (consulte el apartado "Carga de la batería" en la página 158).

# Solución de problemas

## Bloqueos y problemas con el software

 **PRECAUCIÓN:** Antes de comenzar cualquiera de los procedimientos de esta sección, siga las instrucciones de seguridad incluidas en la *Guía de información del producto*.

### El equipo no se inicia

**ASEGÚRESE DE QUE EL ADAPTADOR DE CA ESTÉ BIEN CONECTADO AL ORDENADOR Y A LA TOMA DE ALIMENTACIÓN ELÉCTRICA.**

### El equipo no responde

 **AVISO:** Es posible que se pierdan datos si no puede apagar el sistema operativo.

**APAGUE EL EQUIPO:** Si no puede conseguir que responda pulsando una tecla o moviendo el ratón, pulse el botón de alimentación durante unos 8 ó 10 segundos como mínimo hasta que se apague el equipo. A continuación, reinícielo.

### Un programa no responde o falla repetidamente

 **NOTA:** Normalmente el software incluye instrucciones de instalación en su documentación o en un disquete o CD.

#### FINALICE EL PROGRAMA:

- 1 Pulse <Ctrl><Mayús><Esc> simultáneamente.
- 2 Haga clic en Administrador de tareas.
- 3 Haga clic en el programa que ha dejado de responder.
- 4 Haga clic en Finalizar tarea.

**COMPRUEBE LA DOCUMENTACIÓN DEL SOFTWARE:** Si es necesario, desinstale el programa y, a continuación, vuelva a instalarlo.

### Se ha diseñado un programa para un sistema operativo anterior de Microsoft® Windows®

**EJECUTE EL ASISTENTE PARA COMPATIBILIDAD DE PROGRAMAS:** El Asistente para compatibilidad de programas configura un programa de manera que se ejecute en un entorno similar a los entornos de sistemas operativos que no son Windows XP.

- 1 Haga clic en Inicio→ Todos los programas→ Accesorios→ Asistentes para compatibilidad de programas→ Siguiente.
- 2 Siga las instrucciones que aparecen en pantalla.

### Aparece una pantalla azul fija

**APAGUE EL EQUIPO:** Si no puede conseguir que responda pulsando una tecla o moviendo el ratón, pulse el botón de alimentación durante unos 8 ó 10 segundos como mínimo hasta que se apague el equipo. A continuación, reinícielo.



## Otros problemas con el software

**COMPRUEBE LA DOCUMENTACIÓN DEL SOFTWARE O PÓNGASE EN CONTACTO CON EL FABRICANTE DE SOFTWARE PARA OBTENER INFORMACIÓN SOBRE LA SOLUCIÓN DE PROBLEMAS:**

- Asegúrese de que el programa sea compatible con el sistema operativo instalado en el equipo.
- Asegúrese de que el equipo cumple los requisitos mínimos de hardware necesarios para ejecutar el software. Consulte la documentación del software para obtener más información.
- Asegúrese de el programa esté instalado y configurado correctamente.
- Compruebe que los controladores de dispositivo no sean incompatibles con el programa.
- si es necesario, desinstale el programa y, a continuación, vuelva a instalarlo.

**REALICE INMEDIATAMENTE UNA COPIA DE SEGURIDAD DE LOS ARCHIVOS.**

**UTILICE UN PROGRAMA DE BÚSQUEDA DE VIRUS PARA COMPROBAR LA UNIDAD DE DISCO DURO, LOS DISCOS FLEXIBLES O LOS CD.**

**GUARDE Y CIERRE TODOS LOS ARCHIVOS O PROGRAMAS ABIERTOS Y APAGUE EL EQUIPO A TRAVÉS DEL MENÚ Inicio.**

**COMPRUEBE SI EL EQUIPO TIENE SOFTWARE ESPÍA :** Si el equipo tiene un bajo rendimiento, recibe frecuentemente anuncios emergentes, o tiene problemas para conectarse a Internet, es posible que esté infectado con software espía. Utilice un programa antivirus que incluya protección contra software espía (es posible que el programa necesite una actualización) para explorar el equipo y eliminar el software espía. Para obtener más información, vaya a [support.dell.com](http://support.dell.com) y busque las palabras clave *software espía*.

**EJECUTE LOS DELL DIAGNOSTICS (DIAGNÓSTICOS DELL):** Consulte el apartado "Dell Diagnostics" en la página 161. Si todas las pruebas se ejecutan satisfactoriamente, el error puede estar relacionado con un problema de software.

## Dell Diagnostics

 **PRECAUCIÓN:** Antes de comenzar cualquiera de los procedimientos de esta sección, siga las instrucciones de seguridad incluidas en la *Guía de información del producto*.

### Cuándo utilizar los Dell Diagnostics (Diagnósticos Dell)

Si tiene problemas con el equipo, realice las pruebas del apartado "Bloqueos y problemas con el software" en la página 160 y ejecute Dell Diagnostics antes de ponerse en contacto con Dell para solicitar asistencia técnica.

Se recomienda imprimir estos procesos antes de empezar.



**AVISO:** Dell Diagnostics sólo funciona en los equipos Dell™.



**NOTA:** El soporte *Drivers and Utilities* (Controladores y utilidades) es opcional y es posible que no se entregue con el equipo.

Entre en la configuración del sistema (consulte el apartado "Programa de configuración del sistema" en la *Guía del usuario*), revise la información de configuración del equipo y asegúrese de que el dispositivo que quiere probar aparece en la configuración del sistema y está activo.

Inicie los Dell Diagnostics (Diagnósticos de Dell) desde el disco duro o desde el soporte *Drivers and Utilities*.

### Iniciar Dell Diagnostics desde la unidad de disco duro

Los Dell Diagnostics están situados en una partición oculta para la utilidad de diagnóstico (Diagnostic) de la unidad de disco duro.

 **NOTA:** Si el equipo no muestra ninguna imagen en la pantalla, póngase en contacto con Dell (consulte el apartado "Cómo ponerse en contacto con Dell" en la *Guía del usuario*).

- 1 Apague el equipo. Encienda (o reinicie) el equipo.
- 2 Si el equipo está conectado (acoplado) a un dispositivo de acoplamiento, desacóplelo. Si desea más instrucciones, consulte la documentación incluida con el dispositivo de acoplamiento.
- 3 Conecte el equipo a una toma de alimentación eléctrica.
- 4 Los diagnósticos se pueden invocar de uno de los dos modos siguientes:
  - a Enciéndalo. Cuando aparezca el logotipo de DELL™, pulse <F12> inmediatamente. Seleccione Diagnostics del menú de inicio y pulse <Entrar>.

 **NOTA:** Si espera demasiado y aparece el logotipo del sistema operativo, siga esperando hasta que aparezca el escritorio de Microsoft® Windows®. Entonces, apague el equipo y vuelva a intentarlo.

b Mantenga pulsada la tecla <Fn> mientras se enciende el equipo.

 **NOTA:** Si aparece un mensaje indicando que no se ha encontrado ninguna partición para la utilidad de diagnóstico, ejecute Dell Diagnostics desde el soporte *Drivers and Utilities*.

El equipo ejecutará la evaluación del sistema previa al inicio, una serie de pruebas iniciales de la tarjeta del sistema, el teclado, la unidad de disco duro y la pantalla.

- Durante la evaluación, responda a las preguntas que puedan formularse.
- Si se detecta un fallo, el equipo se detiene y emite pitidos. Para detener la evaluación y reiniciar el equipo, pulse <n>; para continuar con la siguiente prueba, pulse <y>; para volver a probar el componente que falló, pulse <r>.
- Si se detectaron fallos durante la evaluación del sistema previa al inicio, anote el código o códigos de error y póngase en contacto con Dell (consulte el apartado "Cómo ponerse en contacto con Dell" en la *Guía del usuario*).

Si la evaluación del sistema previa al inicio se realiza correctamente, recibirá el mensaje `Booting Dell Diagnostic Utility Partition. Press any key to continue` (Iniciando la partición de la utilidad Dell Diagnostics. Pulse cualquier tecla para continuar).

- 5 Pulse cualquier tecla para iniciar los Dell Diagnostics desde la partición para la utilidad de diagnóstico del disco duro.

### Iniciar Dell Diagnostics desde el soporte *Drivers and Utilities*

- 1 Inserte el soporte *Drivers and Utilities*.
- 2 Apague y reinicie el equipo.

Cuando aparezca el logotipo de DELL, pulse <F12> inmediatamente.

Si tarda demasiado y aparece el logotipo de Windows, espere hasta que se muestre el escritorio de Windows. Entonces, apague el equipo y vuelva a intentarlo.

 **NOTA:** Los pasos a continuación cambian la secuencia de inicio sólo una vez. En la siguiente rutina de inicio, el equipo se iniciará conforme a los dispositivos especificados en el programa de configuración del sistema.

- 3 Cuando aparezca la lista de dispositivos de inicio, resalte **Unidad de CD/DVD/CD-RW del dispositivo CD-ROM IDE** y pulse <Entrar>.
- 4 Seleccione la opción **Iniciar desde CD-ROM** del menú que aparece y presione <Entrar>.
- 5 Pulse 1 para iniciar el menú **ResourceCD** y pulse <Entrar> para continuar.
- 6 Seleccione **Ejecutar Dell Diagnostics de 32 bits** de la lista de elementos numerados. Si se enumeran varias versiones, seleccione la más adecuada para su equipo.
- 7 Cuando aparezca el **Menú principal** de Dell Diagnostics, seleccione la prueba que desea ejecutar.

### **Menú principal de Dell Diagnostics (Diagnósticos Dell)**

- 1 Una vez se hayan cargado los Dell Diagnostics y aparezca la pantalla **Menú principal**, haga clic en el botón de la opción que desea.

<b>Opción</b>	<b>Función</b>
Express Test (prueba rápida)	Realiza una prueba rápida de los dispositivos. Esta prueba suele tardar de 10 a 20 minutos y no requiere ninguna acción por parte del usuario. Ejecute primero <b>Express Test</b> (prueba rápida) para incrementar la posibilidad de rastrear el problema rápidamente.
Extended Test (prueba extendida)	Realiza una prueba completa de los dispositivos. Esta prueba suele durar 1 hora o más y requiere que responda a unas preguntas periódicamente.
Custom Test (prueba personalizada)	Prueba un dispositivo específico. Puede personalizar las pruebas que desee ejecutar.
Symptom Tree (Árbol de síntomas)	Hace una lista de los síntomas más habituales que se pueden encontrar y le permite seleccionar una prueba basándose en el síntoma del problema que usted tiene.

- 2 Si se produce un problema durante una prueba, aparecerá un mensaje con un código de error y una descripción del problema. Anote el código de error y la descripción del problema, y siga las instrucciones de la pantalla.

Si no puede resolver el error, póngase en contacto con Dell (consulte el apartado "Cómo ponerse en contacto con Dell" en la *Guía del usuario*).

 **NOTA:** La etiqueta de servicio del equipo está situada en la parte superior de cada pantalla de prueba. Si se pone en contacto con Dell, el representante del servicio de asistencia técnica le pedirá su etiqueta de servicio.

- 3 Si ejecuta una prueba desde la opción **Custom Test** (prueba personalizada) o **Symptom Tree** (árbol de síntomas), haga clic en la ficha correspondiente que se describe en la tabla siguiente para obtener más información.

<b>Ficha</b>	<b>Función</b>
Resultados	Muestra los resultados de la prueba y las condiciones de error encontradas.
Errores	Muestra las condiciones de error encontradas, los códigos de error y la descripción del problema.
Ayuda	Describe la prueba y puede indicar los requisitos para ejecutarla.
Configuración	Muestra la configuración de hardware del dispositivo seleccionado. Los Diagnósticos Dell obtienen la información de configuración de todos los dispositivos a partir del programa Configuración del sistema, la memoria y varias pruebas internas, y la muestran en la lista de dispositivos del panel izquierdo de la pantalla. La lista de dispositivos puede que no muestre los nombres de todos los componentes instalados en el equipo o de todos los dispositivos conectados a él.
Parámetros	Permite personalizar la prueba cambiando su configuración.

- 4 Una vez finalizadas las pruebas, si está ejecutando los Dell Diagnostics desde el soporte *Drivers and Utilities*, extráigalo.
- 5 Una vez finalizadas las pruebas, cierre la pantalla de prueba para volver a la pantalla del **Menú principal**. Para salir de Dell Diagnostics y reiniciar el equipo, cierre la pantalla **Menú principal**.

# Índice

## A

- archivo de ayuda
  - Centro de ayuda y soporte técnico de Windows, 150
- asistentes
  - Asistente para compatibilidad de programas, 160
- Ayuda de QuickSet, 150

## B

- Batería
  - almacenamiento, 159
  - carga, 158
  - comprobación de la carga, 157
  - de las bisagras, 158
  - medidor de carga, 157
  - medidor de energía, 157
  - rendimiento, 155

## C

- CD
  - sistema operativo, 150
- Centro de ayuda y soporte técnico, 150
- Contrato de licencia de usuario final, 147

## D

- Dell Diagnostics
  - acerca de, 161
  - inicio desde el soporte Drivers and Utilities, 162
  - inicio desde la unidad de disco duro, 162
  - uso, 161
- diagnósticos
  - Dell, 161
- documentación
  - Contrato de licencia de usuario final, 147
  - en línea, 149
  - ergonómica, 147
  - garantía, 147
  - Guía de información del producto, 147
  - Guía del usuario, 148
  - reglamentaria, 147
  - seguridad, 147

## E

- equipo
  - bajo rendimiento, 161
  - fallo, 160
  - no responde, 160
- Etiqueta de servicio, 148
- etiquetas
  - Etiqueta de servicio, 148
  - Microsoft Windows, 148

## G

- Guía de información del producto, 147
- Guía del usuario, 148

## H

- hardware
  - Dell Diagnostics, 161

## I

- información ergonómica, 147
- información reglamentaria, 147
- información sobre la garantía, 147
- instrucciones de seguridad, 147

## P

- problemas
  - bajo rendimiento del equipo, 161
  - bloqueos, 160
  - Dell Diagnostics, 161
  - el equipo no responde, 160
  - el ordenador no se inicia, 160
  - el programa no responde, 160
  - el programa se bloquea, 160
  - fallo del equipo, 160

- pantalla azul, 160
- programas y compatibilidad con Windows, 160
- software, 160-161
- software espía, 161

## **R**

- ResourceCD
  - Dell Diagnostics, 161

## **S**

- sistema operativo
  - CD, 150
  - volver a instalar, 150
- sitio de soporte técnico de Dell, 149
- sitio Web de soporte técnico, 149
- software
  - problemas, 160-161
- software antivirus, 161
- software espía, 161
- solución de problemas
  - bloqueos y problemas con el software, 160
  - Centro de ayuda y soporte técnico, 150
  - Dell Diagnostics, 161
- Soporte
  - Drivers and Utilities, 147

## **V**

- vistas del sistema
  - atrás, 154
  - delantera, 152
  - inferior, 154-155
  - lado derecho, 153
  - lado izquierdo, 153

## **W**

- Windows XP
  - Asistente para compatibilidad de programas, 160
  - Centro de ayuda y soporte técnico, 150
  - volver a instalar, 150